

de	Originalbetriebsanleitung	6	nb	Original bruksanvisning	57
en	Original Instructions	9	nl	Originele gebruiksaanwijzing	60
fr	Notice d'utilisation d'origine	12	pl	Oryginalna instrukcja obsługi	63
es	Manual de instrucciones original	16	pt	Manual de instruções original	66
bg	Оригинална инструкция за експлоатация	19	ro	Manualul de utilizare original	69
cs	Původní návod k obsluze	23	ru	Оригинальное руководство по эксплуатации	72
da	Original betjeningsvejledning	26	sk	Originálny návod na obsluhu	76
el	Πρωτότυπο οδηγιών χρήσης	29	sl	Originalna navodila za uporabo	79
et	Originaalkasutusjuhend	33	sr	Originalno uputstvo za rad	82
fi	Alkuperäiset käyttöohjeet	36	sv	Originalbruksanvisning	85
hr	Originalne upute za uporabu	39	tr	Orijinal işletme kılavuzu	88
hu	Eredeti használati utasítás	42			
is	Þýðing notendahandbókar úr frummáli	45			
it	Istruzioni d'esercizio originali	48			
lt	Originali naudojimo instrukcija	51			
lv	Orīginālā lietošanas pamācība	54			

FSK 250 FSK 420 FSK 670

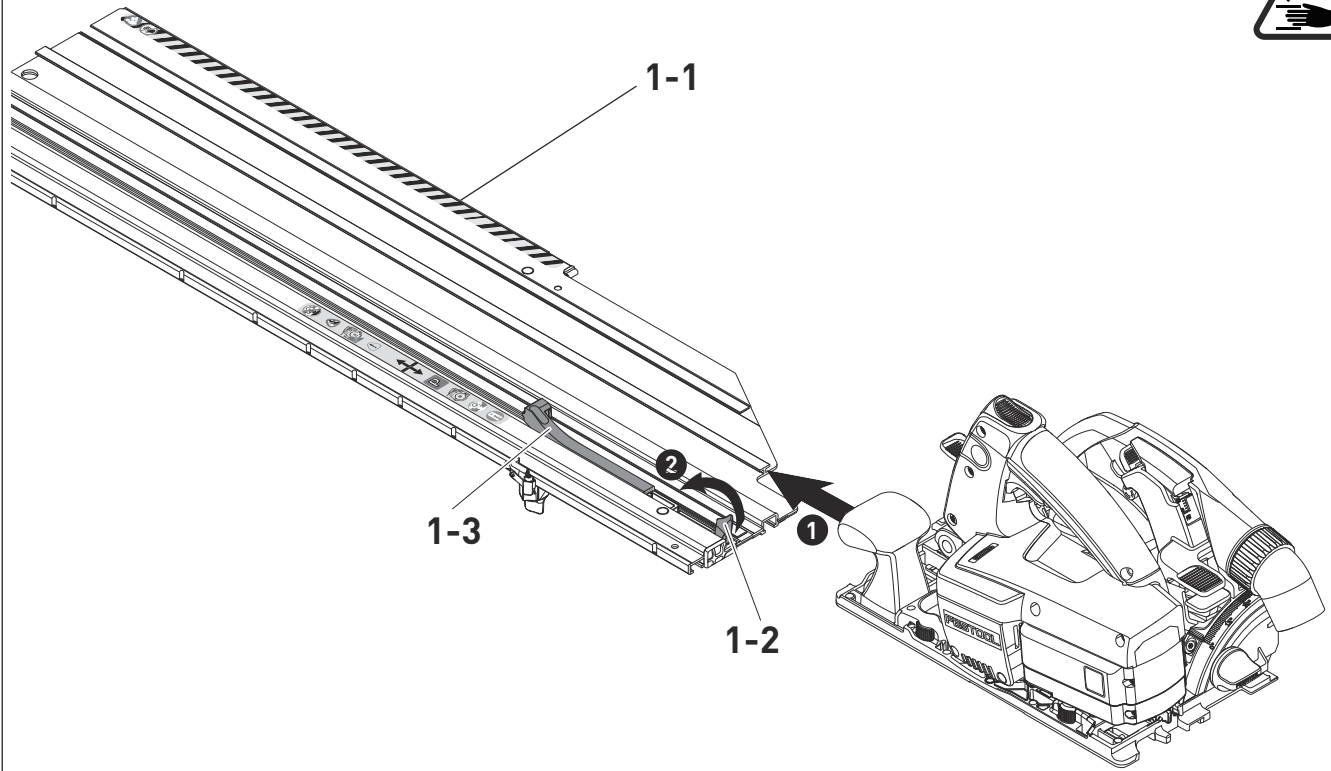

1



2

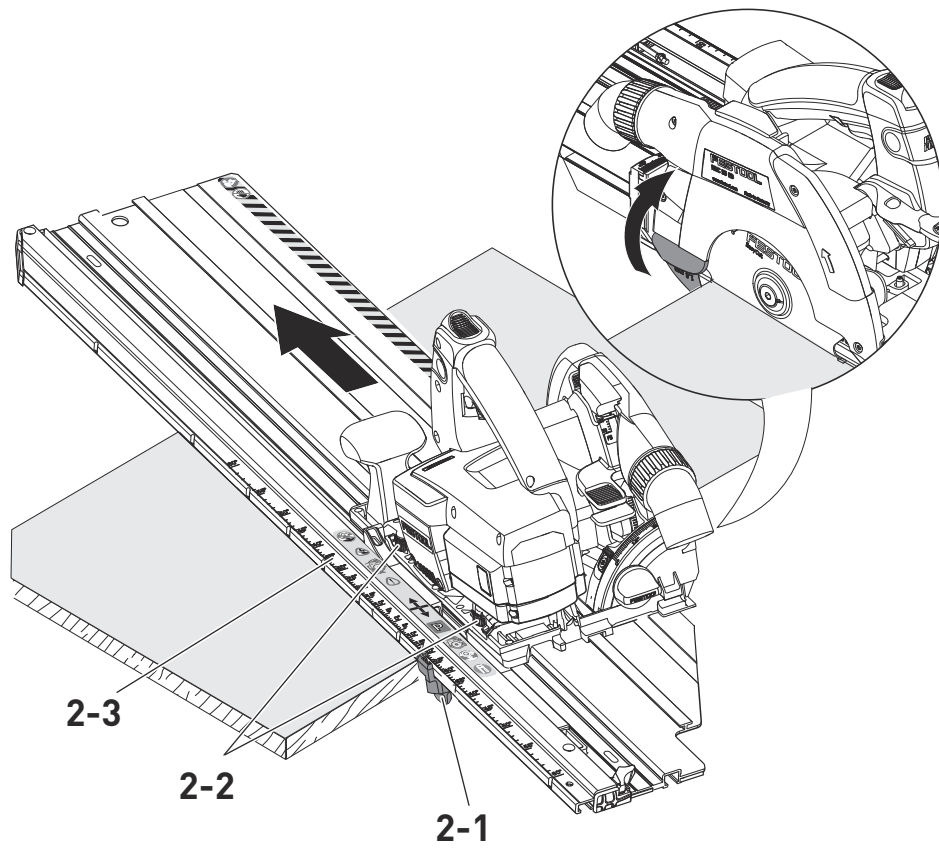

3

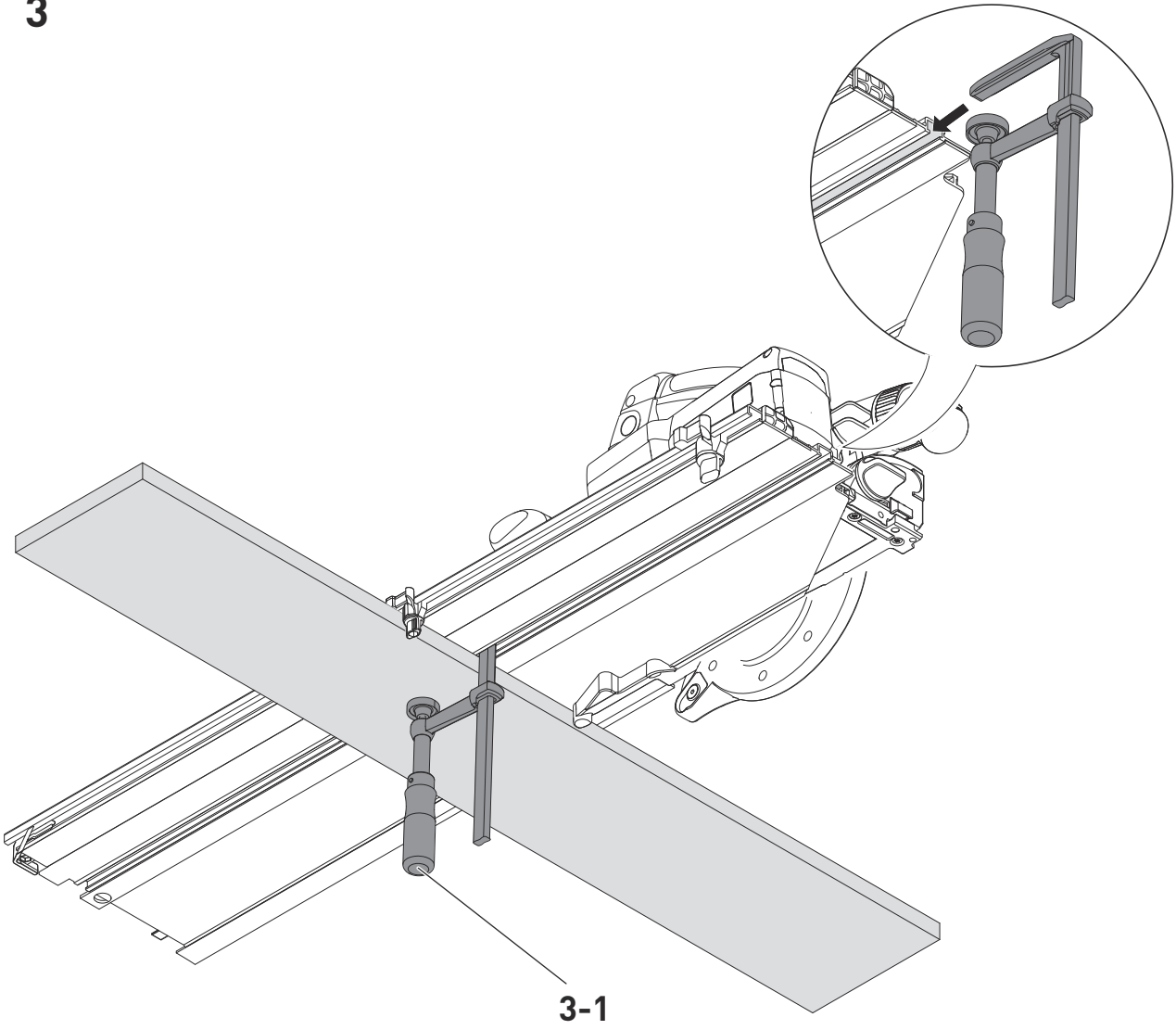

3-1

Inhaltsverzeichnis

1 Symbole.....	6
2 Sicherheitshinweise.....	6
3 Bestimmungsgemäße Verwendung.....	7
4 Technische Daten.....	7
5 Inbetriebnahme.....	7
6 Montage.....	7
7 Arbeiten mit dem Elektrowerkzeug.....	7
8 Wartung und Pflege.....	8

1 Symbole



Warnung vor allgemeiner Gefahr



Betriebsanleitung, Sicherheitshinweise lesen!



Tipp, Hinweis



Handlungsanweisung



Quetschgefahr für Finger und Hände!



Gefahrenbereich! Hände fernhalten!



Schnittgefahr durch freistehendes Sägeblatt



Säge mit freistehendem Sägeblatt, nicht ablegen



Pendelschutzhaube geöffnet



Pendelschutzhaube geschlossen



Parkposition



Säge nur mit geschlossener Pendelschutzhaube ablegen



Die Kappschiene am Werkstück mit der beiliegenden Schraubzwinde befestigen.

2 Sicherheitshinweise

2.1 Allgemeine Sicherheitshinweise



Warnung! Lesen Sie alle Sicherheitshinweise und Anweisungen, die mit der Aufnahmevorrichtung oder der Handkreissäge geliefert wurden. Versäumnisse bei der Einhaltung der Sicherheitshinweise und Anweisungen können elektrischen Schlag, Brand und/oder schwere Verletzungen verursachen.

Bewahren Sie alle Sicherheitshinweise und Anweisungen für die Zukunft auf.

Der in den Sicherheitshinweisen verwendete Begriff „Elektrowerkzeug“ bezieht sich auf netzbetriebene Elektrowerkzeuge (mit Netzkabel) und auf akkubetriebene Elektrowerkzeuge (ohne Netzkabel).

- **Ziehen Sie den Stecker aus der Steckdose und/oder entfernen Sie den Akku, bevor Sie Geräteeinstellungen vornehmen oder Zubehörteile wechseln.** Unbeabsichtigter Start von Elektrowerkzeugen ist die Ursache einiger Unfälle.
- **Befestigen Sie das Elektrowerkzeug sicher an der Aufnahmevorrichtung, bevor Sie es benutzen.** Ein Verrutschen des Elektrowerkzeugs auf der Aufnahmevorrichtung kann zum Verlust der Kontrolle führen.
- **Legen Sie die Aufnahmevorrichtung auf eine feste, ebene und waagerechte Fläche.** Wenn die Aufnahmevorrichtung verrutschen oder wackeln kann, kann das Elektrowerkzeug nicht gleichmäßig und sicher geführt werden.
- Kontrollieren Sie vor jedem Einsatz die Funktion der Pendelschutzhaube und verwenden Sie das Elektrowerkzeug nur, wenn diese ordnungsgemäß funktioniert.
- Halten Sie das Elektrowerkzeug beim Arbeiten immer mit beiden Händen an den Handgriffen. Dies vermindert die Verletzungsgefahr und ist die Voraussetzung für exaktes Arbeiten.
- **Kontrollieren Sie vor jedem Einsatz die Funktion der Kappschiene und stellen Sie sicher, dass alle Warnhinweise, wie im Auslieferungszustand, lesbar auf der Kappschiene angebracht sind.** Wenn die Warnhinweise fehlen, kann Nichtbeachten der Hinweise zu erhöhter Verletzungsgefahr führen.

2.2 Restrisiken

Trotz Einhaltung aller relevanter Bauvorschriften können beim Betreiben der Maschine noch Gefahren entstehen, z.B. durch:

- Berühren des unterhalb der Kappschiene hervorstehenden Teils des Sägeblatts
 - beim Anfahren an das Werkstück,
 - beim Schneiden,
 - beim Anheben der Säge bevor die Pendelschutzhaube sich geschlossen hat.
- Berühren von sich drehenden Teilen von der Seite: Sägeblatt, Spannflansch, Flansch-Schraube,
- Rückschlag der Maschine beim Verklemmen im Werkstück,
- Berühren spannungsführender Teile bei geöffnetem Gehäuse und nicht gezogenem Netzstecker,
- Wegfliegen von Werkstückteilen,
- Wegfliegen von Werkzeugteilen bei beschädigten Werkzeugen,
- Geräuschemission,
- Staubemission.

3 Bestimmungsgemäße Verwendung

Die Kappschiene ist bestimmungsgemäß zum Sägen von Holz und Plattenwerkstoffen geeignet.

Sie ermöglicht präzise und saubere Schnitte, besonders Winkelschnitte lassen sich einfach und wiederholgenau durchführen. Die Säge bewegt sich nach dem Sägevorgang automatisch zurück in die Ausgangsposition.

Dieses Elektrowerkzeug darf ausschließlich von Fachkräften oder unterwiesenen Personen verwendet werden.



Bei nicht bestimmungsgemäßem Gebrauch haftet der Benutzer.

4 Technische Daten

Kappschiene	FSK 250	FSK 420	FSK 670
Schnittlänge (bei 50 mm Materialstärke)	250 mm	420 mm	670 mm
Winkelschnitte	-45° - +60°	-60° - +60°	-60° - +60°
Gewicht	0,97 kg	1,25 kg	1,64 kg

5 Inbetriebnahme

Vor dem ersten Einsatz den Splitterschutz [1-1] einsägen:

- ▶ Säge mit der gesamten Führungsplatte am hinteren Ende der Kappschiene aufsetzen,
- ▶ Säge auf 0°-Stellung schwenken und maximale Schnitttiefe einstellen,
- ▶ Säge einschalten.
- ▶ Splitterschutz langsam ohne abzusetzen auf der ganzen Länge zusägen.

Die Kante des Splitterschutzes entspricht nun exakt der Schnittkante.

6 Montage

6.1 Säge mit der Kappschiene verbinden

- ▶ Säge in Sägerichtung auf die Kappschiene aufschieben.
Die Säge greift in das Gleitstück [1-3] ein. Der Schnellverschluss [1-2] rastet hinter dem Sägetisch ein.

Die Säge ist mit der Kappschiene fest verbunden.

6.2 Säge von der Kappschiene lösen

- ▶ Säge leicht in Sägerichtung nach vorne schieben.
- ▶ Schnellverschluss [1-2] nach vorne verdrehen.
- ▶ Säge gegen Sägerichtung nach hinten abziehen.

7 Arbeiten mit dem Elektrowerkzeug



Vor jedem Einsatz die Rückzugfunktion der Kappschiene überprüfen und ggf. reparieren lassen. Niemals verwenden, wenn der automatische Rückzug nicht funktioniert.

7.1 Einstellungen

- ▶ Drehknopf am einstellbaren Anschlag [2-1] öffnen.
- ▶ Winkel an der Skala [2-3] einstellen.
- ▶ Drehknopf am einstellbaren Anschlag [2-1] schließen.
- ▶ Schnitttiefe und Schnittwinkel an Säge einstellen.
- ▶ Führungsspiel des Sägebrettes auf der Kappschiene mit den beiden Stellbacken [2-2] einstellen.

Die Säge muss leicht über die Schiene laufen.

7.2 Sägen



WARNUNG

Verletzungsgefahr

Freiliegendes rotierendes Sägeblatt

- ▶ Nicht mit den Händen in den Sägebereich und an das Sägeblatt kommen.
- ▶ Nicht unter das Werkstück greifen.
- ▶ Werkstück nicht in der Hand oder über dem Bein festhalten.
- ▶ Die Kappschiene muss vor dem Sägen am Werkstück mit einer Schraubzwinge [3-1] oder vergleichbarem Spannwerkzeug befestigt werden. Ein versehentliches Abheben der Säge vom Werkstück und damit ein Freilegen des Sägeblatts wird dadurch verhindert.

Geht die Säge oder die Pendelschutzhaube nicht in die Ausgangsstellung (Parkposition) zurück, Sägevorgang unterbrechen, Akkupack abnehmen bzw. Netzstecker aus der Steckdose ziehen. Funktionalitäten prüfen, ggf. geklemmte Holzsplitter entfernen.

Park- und Arbeitsposition der Säge auf der Kappschiene sind folgendermaßen gekennzeichnet:

Parkposition

Pendelschutzhaube geschlossen

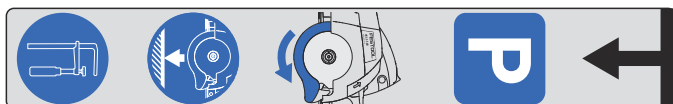

Arbeitsposition

Pendelschutzhaube geöffnet



Sägevorgang

- ▶ Den einstellbaren Anschlag [2-1] und den festen Anschlag gegen das Werkstück anlegen und Kappschiene auflegen.

- ▶ Kappschiene mit einer Schraubzwinge [3-1] oder vergleichbarem Spannwerkzeug am Werkstück befestigen.
 - ▶ Säge einschalten.
 - ▶ Säge in Sägerichtung schieben.
- Pendelschutzhaube öffnet sich.*

- ▶ Abschnitt sägen.
 - ▶ Nach dem Sägevorgang, Säge ausschalten.
 - ▶ Säge in die Parkposition zurückziehen.
- Pendelschutzhaube schliesst sich.*
- ▶ Schraubzwinge abnehmen.
 - ▶ Kappschiene vom Werkstück abheben.

Säge ablegen



WARNUNG

Verletzungsgefahr bei Ablegen der Säge mit freistehendem Sägeblatt

- ▶ Säge mit freiliegendem Sägeblatt niemals ablegen
- ▶ Vor dem Ablegen die Säge in Parkposition bringen.

8 Wartung und Pflege



Kundendienst und Reparatur nur durch Hersteller oder durch Servicewerkstätten. Nächstgelegene Adresse unter: www.festool.com/service



Nur original Festool Ersatzteile verwenden! Bestell-Nr. unter: www.festool.com/service



Eine regelmäßige Reinigung der Maschine, vor allem der Verstelleinrichtungen und der Führungen, stellt einen wichtigen Sicherheitsfaktor dar.

Folgende Hinweise beachten:

- ▶ Die Pendelschutzhaube muss sich immer frei bewegen und selbstständig schließen können. Den Bereich um die Pendelschutzhaube stets sauber halten. Staub und Späne durch Ausblasen mit Druckluft oder mit einem Pinsel reinigen.

Contents

1 Symbols.....	9
2 Safety warnings.....	9
3 Intended use.....	10
4 Technical data.....	10
5 Commissioning.....	10
6 Assembly.....	10
7 Working with the power tool.....	10
8 Service and maintenance.....	11

1 Symbols



Warning of general danger



Read the operating manual and safety instructions.



Tip or advice



Handling instruction



Risk of pinching fingers and hands!



Danger area! Keep hands away!



Cutting injury hazard caused by exposed saw blade



Do not place down any saws with exposed saw blades



Pendulum guard open



Pendulum guard closed



Parked position



Place down saws with closed pendulum guards only



Use the fastening clamp supplied to secure the cross cutting guide rail to the workpiece.

2 Safety warnings

2.1 General safety warnings



Warning! Read all safety warnings and instructions which have been supplied with the mounting device or the portable circular saw. Failure to observe the information and safety warnings may lead to electric shocks, fires and/or serious injuries.

Keep all safety warnings and instructions for future reference.

The term "power tool" used in the safety warnings refers to mains-powered power tools (with power cable) and battery-powered power tools (without power cable).

- **Disconnect the plug from the socket and/or remove the battery before adjusting the tool settings or changing accessory parts.** Some accidents are caused by power tools starting accidentally.
- **Secure the power tool safely on the mounting device before using it.** If the power tool slips on the mounting device, you may lose control of the tool.
- **Place the mounting device on a solid, even and horizontal surface.** If the mounting device slides or wobbles, it may not be possible to control the power tool safely and reliably.
- Check the function of the pendulum guard prior to use and do not use the power tool if it does not function correctly.
- When working, always hold the power tool with both hands on the handles. This reduces the risk of injury and is a prerequisite for precise work.
- **Before use, always check the function of the cross cutting guide rail and ensure that all warning notices are legible and attached to the cross cutting guide rail in as-delivered condition.** If the warning notices are missing, non-compliance with the instructions can cause a higher risk of injury.

2.2 Other risks

In spite of compliance with all relevant design regulations, dangers may still present themselves when the machine is operated, e.g.:

- Touching the part of the saw blade that protrudes below the cross cutting guide rail:
 - When approaching the workpiece,
 - During cutting,

- When lifting the saw before the pendulum guard is closed.
- Touching rotating parts from the side: Saw blade, clamping flange, flange screw,
- Machine kick-back when it jams in the workpiece,
- Touching live parts when the housing is open and the mains plug is still plugged in,
- Workpiece parts being thrown off,
- Parts of damaged tools being thrown off,
- Noise emissions,
- Dust emissions.

3 Intended use

The cross cutting guide rail is designed for sawing wood and panel materials.

It enables precise and clean cuts, in particular angled cuts can be performed simply and with repeat accuracy. The saw automatically moves back to the initial position after the sawing process.

This power tool may only be used by experts or instructed persons.



The user is liable for improper or non-intended use.

4 Technical data

Cross cutting guide rail	FSK 250	FSK 420	FSK 670
Cutting length (with material thickness of 50 mm)	250 mm	420 mm	670 mm
Angled cuts	-45°– +60°	-60°– +60°	-60°– +60°
Weight	0.97 kg	1.25 kg	1.64 kg

5 Commissioning

Before initial use, saw the splinter guard [1-1]:

- ▶ Position saw with the entire guide plate at the rear end of the cross cutting guide rail.
- ▶ Swivel saw to 0° position and set maximum cutting depth.
- ▶ Switch on saw.
- ▶ Slowly drop the splinter guard across the entire length without setting down.

The edge of the splinter guard now corresponds exactly to the cutting edge.

6 Assembly

6.1 Connecting the saw to the cross cutting guide rail

- ▶ Slide the saw onto the cross cutting guide rail in the sawing direction.
The saw engages in the sliding block **[1-3]**.
The quick fastener **[1-2]** locks in behind the saw table.

The saw is securely connected to the cross cutting guide rail.

6.2 Separating the saw from the cross cutting guide rail

- ▶ Push the saw forward slightly in the sawing direction.
- ▶ Turn the quick fastener **[1-2]** forward.
- ▶ Remove the saw by pulling it backward against the sawing direction.

7 Working with the power tool



Every time before use, check that the cross cutting guide rail is retracted correctly and have it repaired, if necessary. Never use if automatic retraction is not operating correctly.

7.1 Settings

- ▶ Open rotary knob at adjustable stop **[2-1]**.
- ▶ Adjust angle at the scale **[2-3]**.
- ▶ Close rotary knob at adjustable stop **[2-1]**.
- ▶ Adjust cutting depth and cutting angle to saw.
- ▶ Adjust the guide play between the saw table and the cross cutting guide rail using the two adjustable jaws **[2-2]**.

The saw must run slightly above the rail.

7.2 Sawing



WARNING

Risk of injury

Exposed rotating saw blade

- ▶ Keep your hands away from the cutting area and the saw blade.
- ▶ Do not reach under the workpiece.
- ▶ Never hold a workpiece in your hand or support it with your leg.
- ▶ The cross cutting guide rail must be attached on the workpiece with a fastening clamp **[3-1]** or similar clamping tool before sawing. This prevents the saw accidentally being lifted from the workpiece and the saw blade therefore being exposed.

If the saw or the pendulum guard fails to return to its initial position (parked position), stop the sawing process and remove the battery pack or disconnect the mains plug from the socket.

Check whether the tool is functioning properly and remove any trapped wood splinters.

The parked position and working position of the saw are marked on the cross cutting guide rail as follows:

Parked position

Closed pendulum guard

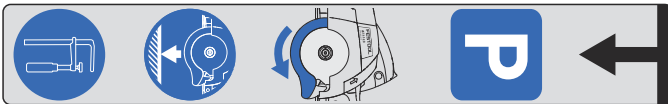

Working position

Open pendulum guard

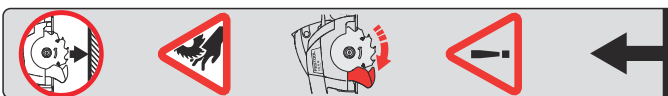

Sawing process

- ▶ Place the adjustable stop **[2-1]** and the fixed stop against the workpiece and position cross cutting guide rail.
- ▶ Attach the cross cutting guide rail to the workpiece with a fastening clamp **[3-1]** or similar clamping tool.
- ▶ Switch on saw.
- ▶ Push saw in sawing direction.

Pendulum guard opens.

- ▶ Saw section.
- ▶ Switch off the saw after sawing procedure.
- ▶ Bring the saw back to the parked position.

The pendulum guard closes.

- ▶ Remove the fastening clamp.
- ▶ Lift the cross cutting guide rail from workpiece.

Placing down the saw



WARNING

Risk of injury when placing down the saw with the saw blade exposed

- ▶ Never place down any saws with exposed saw blades
- ▶ Bring the saw back to the parked position before placing it down.

8 Service and maintenance



Customer service and repairs must only be carried out by the manufacturer or service workshops. Find the nearest address at:
www.festool.com/service



Always use original Festool spare parts. Order no. at:
www.festool.com/service



Cleaning the machine regularly, especially the adjusting devices and guides, is an important safety factor.

Observe the following information:

- ▶ The pendulum guard must always be able to move freely and close independently. Always keep the area around the pendulum guard clean. Clean dust and chippings by blowing out with compressed air or using a brush.

Sommaire

1 Symboles.....	12
2 Consignes de sécurité.....	12
3 Utilisation conforme.....	13
4 Caractéristiques techniques.....	13
5 Mise en service.....	13
6 Montage.....	13
7 Utilisation de l'outil électroportatif.....	14
8 Entretien et maintenance.....	14

1 Symboles



Avertit d'un danger général



Lire le mode d'emploi et les consignes de sécurité !



Conseil, information



Instruction



Risque d'écrasement des doigts et des mains !



Zone de danger ! Ne pas mettre les mains !



Risques de coupures dus à la lame de scie directement accessible



Scie à lame directement accessible. Ne pas poser l'appareil



Capot de protection pendulaire ouvert



Capot de protection pendulaire fermé



Position de rangement



Poser la scie uniquement lorsque le capot de protection pendulaire est fermé



Fixer le rail de coupe d'onglet sur la pièce avec le serre-joint fourni.

2 Consignes de sécurité

2.1 Consignes générales de sécurité



Avertissement ! Lire toutes les consignes de sécurité et instructions livrées avec le dispositif de réception ou la scie circulaire à main. Le non-respect des consignes de sécurité et des instructions peut provoquer une décharge électrique, un incendie et/ou des blessures graves.

Conserver toutes les consignes de sécurité et instructions afin de pouvoir les consulter ultérieurement.

Le terme "outil électrique" utilisé dans les consignes de sécurité se rapporte aux outils électriques fonctionnant sur secteur (avec cordon d'alimentation) et aux outils électriques fonctionnant sur accumulateurs (sans cordon d'alimentation).

- **Débrancher le connecteur de la prise de courant et/ou retirer la batterie avant d'effectuer des réglages sur l'appareil ou avant de remplacer des accessoires.** Le démarrage involontaire d'outils électriques est la cause de nombreux accidents.
- **Fixer l'outil électroportatif de façon sûre sur le dispositif de réception avant de l'utiliser.** Un glissement de l'outil électrique sur le dispositif de réception peut conduire à une perte de contrôle de l'outil.
- **Poser le dispositif de réception sur une surface stable, plane et horizontale.** Si le dispositif de réception glisse ou vacille, l'outil électroportatif risque de ne pas être régulier, ni maîtrisable.
- Vérifiez avant chaque utilisation le bon fonctionnement du capot de protection pendulaire et utilisez l'outil électroportatif uniquement si celui-ci fonctionne correctement.
- Pendant l'utilisation, tenez toujours l'outil électroportatif des deux mains par les poignées. Ceci réduit le risque de blessures et est indispensable à un travail précis.
- **Avant chaque utilisation, contrôler le fonctionnement du rail de coupe d'onglet et s'assurer que toutes les consignes d'avertissement sont placées de manière lisible sur le rail de coupe d'onglet comme à la livraison.** Si les consignes d'avertissement manquent, un non-respect des consignes peut entraîner un risque élevé de blessures.

2.2 Autres risques

Malgré le respect de toutes les règles de conception pertinentes, certains risques restent possibles durant l'utilisation de la machine. Par exemple :

- contact de la partie saillante de la lame de scie sous le rail de coupe d'onglet
 - lors de l'approche de la pièce à usiner,
 - lors de la découpe,
 - en soulevant la scie avant que le capot de protection pendulaire ne se soit fermé.
- contact avec des pièces en rotation sur le côté : lame de scie, bride de serrage, vis de bride,
- recul de la machine en cas de blocage dans la pièce à usiner,
- contact avec des pièces sous tension quand le boîtier est ouvert et que la fiche secteur n'est pas débranchée,
- projection de morceaux de pièce,
- projection de morceaux d'outils si ces derniers sont endommagés,
- émissions sonores,
- émissions de poussières.

3 Utilisation conforme

Le rail de coupe d'onglet est destiné au sciage de bois et de panneaux.

Il permet des coupes précises et nettes. Les coupes en biais, notamment, sont réalisables facilement et avec une grande précision de répétabilité. La scie revient automatiquement dans sa position de départ une fois la coupe terminée.

Cet outil électroportatif doit uniquement être utilisé par des personnes qualifiées ou ayant reçu les informations et instructions nécessaires.



L'utilisateur est responsable des dommages provoqués par une utilisation non conforme.

4 Caractéristiques techniques

Rail de coupe d'onglet	FSK 250	FSK 420	FSK 670
Longueur de coupe (pour une épaisseur de matériau de 50 mm)	250 mm	420 mm	670 mm
Coupes obliques	-45° – +60°	-60° – +60°	-60° – +60°
Poids	0,97 kg	1,25 kg	1,64 kg

5 Mise en service

Avant la première utilisation, entailler le pare-éclats [1-1] :

- ▶ Placer la scie avec l'ensemble de la plaque de guidage sur l'extrémité arrière du rail de coupe d'onglet,
- ▶ basculer la scie en position 0° et la régler sur la profondeur de coupe maximale,
- ▶ Mettre la scie en marche.
- ▶ Scier lentement le pare-éclats sur toute la longueur sans s'arrêter.

L'arête du pare-éclats correspond alors exactement à l'arête de coupe.

6 Montage

6.1 Raccorder la scie au rail de coupe d'onglet

- ▶ Pousser la scie dans le sens de coupe sur le rail de coupe d'onglet.

La scie s'engage dans la pièce coulissante [1-3].

Le dispositif de fermeture rapide [1-2] se verrouille derrière la table de sciage.

La scie est solidement assemblée au rail de coupe d'onglet.

6.2 Détacher la scie du rail de coupe d'onglet

- ▶ Pousser légèrement la scie vers l'avant dans le sens de coupe.
- ▶ Faire tourner le dispositif de fermeture rapide [1-2] vers l'avant.
- ▶ Retirer la scie par l'arrière, dans le sens contraire à la coupe.

7 Utilisation de l'outil électroportatif

 **Avant chaque utilisation, contrôler la fonction de retrait du rail de coupe d'onglet** et le réparer si nécessaire. Ne jamais utiliser quand le retrait automatique ne fonctionne pas.

7.1 Réglages

- ▶ Desserrer le bouton rotatif sur la butée réglable [2-1].
- ▶ Régler l'angle avec la graduation [2-3].
- ▶ Serrer le bouton rotatif sur la butée réglable [2-1].
- ▶ Régler la profondeur de coupe et l'angle de coupe sur la scie.
- ▶ Régler le jeu de guidage de la table de sciage sur le rail de coupe d'onglet avec les deux touches de réglage [2-2].

La scie doit passer facilement sur le rail.

7.2 Sciage



AVERTISSEMENT

Risques de blessures

Lame de scie rotative directement accessible

- ▶ Ne pas approcher les mains de la zone de sciage et de la lame de scie.
- ▶ Ne pas mettre les mains sous la pièce.
- ▶ Ne pas tenir la pièce dans la main ou sur la jambe.
- ▶ Le rail de coupe d'onglet doit être fixé sur la pièce avant le sciage, avec un serre-joint [3-1] ou un outil de serrage comparable. Ceci permet d'empêcher un soulèvement accidentel de la scie et, par conséquent, un dégagement de la lame de scie.

Si la scie ou le capot de protection pendulaire ne revient pas à la position de départ (position de rangement), interrompre le sciage et retirer la batterie ou débrancher la fiche secteur de la prise. Contrôler les fonctions de l'appareil, retirer les éventuels éclats de bois coincés. Les positions de rangement et de travail de la scie sont indiquées sur le rail de coupe d'onglet par les repères suivants :

Position de rangement

Capot de protection pendulaire fermé



Position de travail

Capot de protection pendulaire ouvert



Sciage

- ▶ Placer la butée réglable [2-1] et la butée fixe contre la pièce et poser le rail de coupe d'onglet.
- ▶ Fixer le rail de coupe d'onglet sur la pièce avec un serre-joint [3-1] ou un outil de serrage comparable.
- ▶ Mettre la scie en marche.
- ▶ Pousser la scie dans le sens de la coupe.

Le capot de protection pendulaire s'ouvre.

- ▶ Scier la partie concernée.
- ▶ Une fois la coupe terminée, arrêter la scie.
- ▶ Reculer la scie pour la mettre en position de rangement.

Le capot de protection pendulaire se ferme.

- ▶ Retirer le serre-joint.
- ▶ Relever le rail de coupe d'onglet.

Poser la scie



AVERTISSEMENT

Risques de blessures en déposant la scie à lame directement accessible

- ▶ Ne jamais poser la scie à lame directement accessible
- ▶ Avant la dépose, mettre la scie en position de rangement.

8 Entretien et maintenance



Service après-vente et réparation

uniquement par le fabricant ou des ateliers homologués. Pour trouver l'adresse la plus proche :

www.festool.fr/services

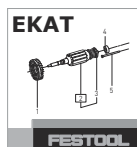

Utiliser uniquement des pièces détachées Festool d'origine ! Réf. sur :

www.festool.fr/services



Le nettoyage régulier de la machine, notamment des dispositifs de réglage et de guidage, constitue un facteur de sécurité important.

Respecter les consignes suivantes :

- ▶ Le capot de protection pendulaire doit toujours pouvoir se fermer de lui-même et bouger sans être gêné dans son mouvement. La zone entourant le capot de protec-

tion pendulaire doit toujours rester propre.
Retirer la poussière et les copeaux à l'air
comprimé ou avec un pinceau.

Índice de contenidos

1	Símbolos.....	16
2	Indicaciones de seguridad.....	16
3	Uso conforme a lo previsto.....	17
4	Datos técnicos.....	17
5	Puesta en servicio.....	17
6	Montaje.....	17
7	Trabajo con la herramienta eléctrica.....	17
8	Mantenimiento y cuidado.....	18

1 Símbolos



Aviso de peligro general



¡Leer el manual de instrucciones y las indicaciones de seguridad!



Consejo, indicación



Guía de procedimiento



¡Peligro de aplastamiento de dedos y manos!



¡Zona peligrosa! ¡Mantener alejadas las manos!



Peligro de corte a causa de hoja de sierra al descubierto



No dejar la sierra con la hoja de sierra al descubierto



Cubierta protectora basculante abierta



Cubierta protectora basculante cerrada



Posición de parada



Dejar la sierra solo con la cubierta protectora basculante cerrada



Fijar el riel de tronzado en la pieza de trabajo con el sargento de rosca incluido.

2 Indicaciones de seguridad

2.1 Indicaciones de seguridad generales



Advertencia. Leer todas las indicaciones de seguridad e instrucciones que se suministraron junto con el dispositivo de sujeción o con la sierra circular. Si no se cumplen debidamente las indicaciones de seguridad y las instrucciones, pueden producirse descargas eléctricas, quemaduras o lesiones graves.

Guarde todas las indicaciones de seguridad e instrucciones para que sirvan de futura referencia.

El término «herramienta eléctrica» empleado en las indicaciones de seguridad hace referencia a herramientas eléctricas conectadas a la red eléctrica (con un cable de red) y a herramientas eléctricas alimentadas con batería (sin cable de red).

- **Extraer el enchufe de la caja de contacto o retirar la batería antes de efectuar los ajustes de la herramienta o cambiar los accesorios.** El arranque involuntario de las herramientas eléctricas es la causa de algunos accidentes.
- **Fijar de forma segura la herramienta eléctrica al dispositivo de sujeción antes de utilizarla.** El desplazamiento indeseado de la herramienta eléctrica sobre el dispositivo de sujeción puede dar lugar a una pérdida de control.
- **Colocar el dispositivo de sujeción sobre una superficie estable, lisa y horizontal.** Si el dispositivo de sujeción se desliza o se tambalea, no se podrá controlar la herramienta eléctrica de forma constante y segura.
- Verificar antes de cada uso el funcionamiento de la cubierta protectora basculante y utilizar la herramienta eléctrica únicamente si funciona correctamente.
- Al trabajar con la herramienta eléctrica, sujétela siempre por las empuñaduras con ambas manos. De este modo, evitará posibles accidentes y conseguirá aumentar la precisión del trabajo.
- **Antes de cada uso, comprobar que el riel de tronzado funcione correctamente y asegurarse de que lleve todas las indicaciones de advertencia y que se puedan leer de forma clara, tal y como estaban al salir de fábrica.** Si faltan las indicaciones de advertencia, existe peligro de lesiones al no poder leerlas y seguirlas.

2.2 Riesgos residuales

A pesar de cumplir todas las normas de construcción relevantes, al usar la máquina pueden surgir peligros, p. ej. debidos a:

- contacto con la parte de la hoja de sierra que sobresale por debajo del riel de tronzado:
 - al aproximarse a la pieza de trabajo,
 - al cortar,
 - al levantar la sierra antes de que se haya cerrado la cubierta protectora basculante;
- contacto con piezas que giran desde un lateral: hoja de sierra, brida de sujeción, tornillo de brida;
- contragolpe de la máquina al atascarse con la pieza de trabajo;
- contacto con piezas conductoras de tensión si la carcasa está abierta y el conector de red enchufado;
- partes de la pieza de trabajo que salgan despedidas;
- partes de la pieza de trabajo que salgan despedidas si la herramienta está dañada;
- emisión de ruidos;
- emisión de polvo.

3 Uso conforme a lo previsto

El riel de guía de corte transversal está diseñado para serrar madera y materiales de tableros.

Permite obtener unos cortes precisos y limpios; en concreto, los cortes angulares se pueden realizar con facilidad y repetir con precisión. La sierra retrocede automáticamente hasta la posición de inicio después del proceso de serrado.

Esta herramienta eléctrica solo debe ser utilizada por personal especializado o por personas que hayan recibido la formación adecuada.



El usuario será responsable de cualquier utilización indebida.

4 Datos técnicos

Riel de tronzado	FSK 250	FSK 420	FSK 670
Longitud de corte (con un grosor del material de 50 mm)	250 mm	420 mm	670 mm
Cortes angulares	-45° - +60°	-60° - +60°	-60° - +60°
Peso	0,97 kg	1,25 kg	1,64 kg

5 Puesta en servicio

Antes del primer uso, serrar la protección antiastillas [1-1]:

- ▶ Colocar la sierra con toda la placa guía en el extremo posterior del riel de tronzado.
- ▶ Situar la sierra en la posición de 0° y ajustar la profundidad de corte máxima.
- ▶ Conectar la sierra.
- ▶ Serrar la protección antiastillas poco a poco por toda la longitud sin levantarla.

El canto de la protección antiastillas se corresponde exactamente con el canto de corte.

6 Montaje

6.1 Unión de la sierra con el riel de tronzado

- ▶ Introducir la sierra en el riel de tronzado en el sentido de serrado.
La sierra se engancha a la corredera [1-3]. El cierre rápido [1-2] encaja detrás de la mesa de serrar.

La sierra está bien unida al riel de tronzado.

6.2 Separación de la sierra del riel de tronzado

- ▶ Desplazar la sierra ligeramente hacia delante en el sentido de serrado.
- ▶ Girar el cierre rápido [1-2] hacia delante.
- ▶ Extraer la sierra hacia atrás, en sentido contrario al serrado.

7 Trabajo con la herramienta eléctrica



Antes de cada uso, comprobar la función de retirada del riel de tronzado y encargar su reparación si fuera necesario. No utilice nunca la herramienta si la retirada automática no funciona.

7.1 Ajustes

- ▶ Abrir el botón giratorio del tope regulable [2-1].
- ▶ Ajustar el ángulo en la escala [2-3].
- ▶ Cerrar el botón giratorio del tope regulable [2-1].
- ▶ Ajustar la profundidad y el ángulo de corte en la sierra.
- ▶ Ajustar el juego de la guía de la mesa de serrar en el riel de tronzado con las dos mordazas de ajuste [2-2].

La sierra debe desplazarse con facilidad sobre el riel.

7.2 Serrar



ADVERTENCIA

Peligro de lesiones

Hoja de sierra giratoria al descubierto

- ▶ No introducir las manos en la zona de serrado ni acercarlas a la hoja de sierra.
- ▶ No agarrar la pieza de trabajo por debajo.
- ▶ No sujetar la pieza de trabajo con la mano o sobre la pierna.
- ▶ Antes de serrar, el riel de tronzado debe fijarse a la pieza de trabajo con una mordaza de rosca [3-1] o una herramienta de sujeción equivalente. De esta manera se evita que la sierra se levante involuntariamente de la pieza de trabajo y que la hoja de sierra quede al descubierto.

Si la sierra o la cubierta protectora basculante no vuelve a la posición inicial (posición de parada), interrumpir el serrado, extraer la batería o desconectar el enchufe de la toma de corriente. Comprobar que funciona; dado el caso, eliminar las astillas de madera atas-cadas.

Las posiciones de parada y de trabajo de la sierra en el riel de tronzado están identificadas de la siguiente manera:

Posición de parada

Cubierta protectora basculante cerrada

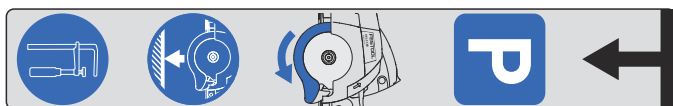

Posición de trabajo

Cubierta protectora basculante abierta



Serrado

- ▶ Colocar el tope regulable [2-1] y el tope fijo contra la pieza de trabajo y colocar encima el riel de tronzado.
- ▶ Fijar el riel de tronzado a la pieza de trabajo con una mordaza de rosca [3-1] o una herramienta de sujeción equivalente.
- ▶ Conectar la sierra.
- ▶ Desplazar la sierra en el sentido de serrado.

La cubierta protectora basculante se abre.

- ▶ Serrar el corte.
- ▶ Después del proceso de serrado, desconectar la sierra.
- ▶ Retraer la sierra a la posición de parada. La cubierta protectora basculante se cierra.
- ▶ Retirar la mordaza de rosca.
- ▶ Retirar el riel de tronzado de la pieza de trabajo.

Dejar la sierra



ADVERTENCIA

Peligro de lesiones al dejar la sierra con la hoja de sierra al descubierto

- ▶ No dejar nunca la sierra con la hoja de sierra al descubierto.
- ▶ Antes de dejar la sierra, ponerla en la posición de parada.

8 Mantenimiento y cuidado



servicio

El servicio de atención al cliente y de reparaciones solo está disponible a través del fabricante o de los talleres de reparación. Dirección más cercana en: www.festool.es/servicio

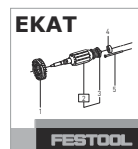

Utilizar solo piezas de recambio Festool originales. Referencia en: www.festool.es/servicio



Una limpieza regular de la máquina, sobre todo de los dispositivos de ajuste y de las guías, representa un importante factor de seguridad.

Tener en cuenta las siguientes advertencias:

- ▶ La cubierta protectora basculante debe moverse siempre libremente y poderse cerrar por sí sola. Mantener limpia la zona que rodea la cubierta protectora basculante. Limpiar el polvo y las virutas con un pincel o aplicando aire comprimido.

Съдържание

1	Символи.....	19
2	Правила за техниката на безопасност.....	19
3	Използване по предназначение.....	20
4	Технически данни.....	20
5	Пускане в действие.....	20
6	Монтаж.....	20
7	Работа с електрическия инструмент.....	21
8	Техническо обслужване и поддържане.....	21

1 Символи

-  Предупреждение за обща опасност
-  Прочетете инструкцията за експлоатация и указанията за безопасност!
-  Съвет, указание
-  Инструкция за боравене
-  Опасност от прищипване на ръце и пръсти!
-  Опасна зона! Дръжте ръцете си настрана!
-  Опасност от срязване поради открит режещ диск
-  Не поставяйте настрана циркуляра с непокрит режещ диск
-  Махалният защитен капак е отворен
-  Махалният защитен капак е затворен
-  Позиция на спиране
-  Поставяте циркуляра настрана само при затворен махален защитен капак
-  Закрепете подравняващата шина върху обработваемия детайл с приложената винтова стяга.

2 Правила за техниката на безопасност

2.1 Общи инструкции за безопасност

 **Предупреждение! Прочетете всички инструкции за безопасност, които са доставени с работната маса или ръчния циркулярен трион.** Пропуски при спазването на инструкциите за безопасност и указанията могат до доведат до токов удар, пожар и/или тежки наранявания.

Съхранявайте всички указания и инструкции за безопасна работа, за да може в бъдеще при нужда да се консултирате с тях.

Използваното в инструкциите за безопасност понятие „Електрически инструмент“ се отнася за задвижвани от мрежата електрически инструменти (с мрежов кабел) и за задвижвани от акумулаторни батерии електрически инструменти (без мрежов кабел).

- **Извадете щепсела от контакта и/или отстранете акумулаторната батерия, преди да предприемете настройки по инструмента или да сменяте принадлежности.** Причината за някои злополуки е включването по невнимание на електрическите инструменти.
- **Закрепете електрическия инструмент здраво за работната маса, преди да го използвате.** Подхлъзване на електрическия инструмент върху работната маса може да доведе до загуба на контрол.
- **Поставете работната маса върху стабилен, равен и хоризонтален повърхност.** Ако работната маса може да се хлъзга или клати, електрическият инструмент не може да бъде воден равномерно и сигурно.
- Преди всяка употреба проверете функционирането на махалния защитен капак и използвайте електрическия инструмент само когато той функционира изправно.
- При работа винаги дръжте електрическата машина с две ръце за ръчките. Това намалява опасността от нараняване и е предпоставка за точна работа.
- **Проверявайте преди всяка употреба функционирането на подравняващата шина и се уверете, че всички предупредителни указания, са четливи и се намират върху шината, както при нейната доставка.** Ако предупредителните указания липсват, неспазването им

може да доведе до повишена опасност нараняване.

2.2 Други опасности

Въпреки спазването на всички важни строителни норми и правила при работата с инструмента все още могат да възникнат опасности, например поради:

- Докосване на изпъкналата под подравняващата шина част на циркулярния диск
 - при вкарване в обработваемия детайл,
 - при рязане,
 - при повдигане на циркуляра преди махалният защитен капак да се затвори.
- Докосване на въртящи се части от страни: циркулярен диск, затегателен фланец, фланцов винт,
- откат на инструмента при заклещване в работния детайл,
- докосване до части проваждащи електричество при отворен корпус и неизваден мрежов кабел,
- отхвърчане на части от работния детайл,
- отхвърчане на части от инструмента при повредени приставки,
- Емисия на шум,
- прахова емисия.

3 Използване по предназначение

Подравняващата шина е предназначена за рязане на дърво и плоскостни материали.

Тя прави възможни прецизните и чисти разрези, като особено лесно се извършват повтаряеми разрези под ъгъл. Циркулярът се връща автоматично след протичане на разреза в изходна позиция.

Тази електрическа машина може да се използва изключително и само от специалисти или инструктирани лица.



При употреба не по предназначение вина носи използващия.

4 Технически данни

Подравняваща шина	FSK 250	FSK 420	FSK 670
Дължина на разреза (при дебелина на материала от 50 мм)	250 мм	420 мм	670 мм
Разрези под ъгъл	-45° - +60°	-60° - +60°	-60° - +60°
Тегло	0,97 кг	1,25 кг	1,64 кг

5 Пускане в действие

Преди първото използване изрежете защитата срещу зачепване [1-1]:

- ▶ Поставете циркуляра с цялата основна плоча върху задния край на водещата шина,
- ▶ наклонете циркуляра в 0°-позиция и настройте максимална дълбочина на рязане,
- ▶ Включете циркуляра.
- ▶ Изрежете защитата срещу зачепване бавно без прекъсване по цялата дължина.

Сега ръбът на защитата срещу зачепване съответства напълно на режещия ръб.

6 Монтаж

6.1 Прикачане на циркуляра към подравняващата шина

- ▶ Плъзнете циркуляра в посока на рязане по подравняващата шина.

Циркулярът се захваща към плъзгача [1-3].

Приспособлението за бързо захващане [1-2] се загнездва зад плота на циркуляра.

Циркулярът е здраво свързан за подравняващата шина.

6.2 Откачане на циркуляра от подравняващата шина.

- ▶ Придвигнете циркуляра леко напред по посоката на рязане.
- ▶ Завъртете приспособлението за бързо захващане [1-2] напред.
- ▶ Издърпайте циркуляра назад по посока обратна на посоката на рязане.

7 Работа с електрическия инструмент

 **Преди употреба проверете функционирането на връщащия механизъм на подравняващата шина** и при нужда го ремонтирайте. Никога не използвайте, ако автоматичното връщане не функционира правилно.

7.1 Настройки

- ▶ Отвийте въртящото се копче на регулируемия ограничител **[2-1]**.
- ▶ Настройте ъгъла на скалата **[2-3]**.
- ▶ Завийте въртящото се копче на регулируемия ограничител **[2-1]**.
- ▶ Настройте дълбочината на рязане и ъгъла на рязане на циркуляра.
- ▶ Оберете луфта между плота на циркуляра и подравняващата шина с помощта на двете ролки за регулиране **[2-2]**.

Циркулярът трябва да се движи леко по шината.

7.2 Рязане



ПРЕДУПРЕЖДЕНИЕ

Има опасност от нараняване

Открит, въртящ се режещ диск

- ▶ Не посягайте с ръце в областта на рязане и към режещия диск.
- ▶ Не хващайте с ръка под работния детайл.
- ▶ Не дръжте работния детайл с ръка и не го поставяйте на крака си.
- ▶ Подравняващите шини трябва да се закрепят преди рязането към обработваемия детайл с винтова стяга **[3-1]** или подобен инструмент за затягане. Неволно повдигане на циркуляра от обработваемия детайл и съответно освобождаване на циркулярния диск така се предотвратява.

Ако циркулярът или махалният защитен капак не се върнат на изходна позиция (паркинг позиция), прекъснете рязането, свалете акумулаторната батерия, респ. изтеглете щепсела от контакта. Проверете функционалностите, респ. отстранете захванатите парченца дърво.

Паркинг позицията и работната позиция на циркуляра върху подравняващата шина са означени по следния начин:

Паркинг позиция

Махалният защитен капак е затворен

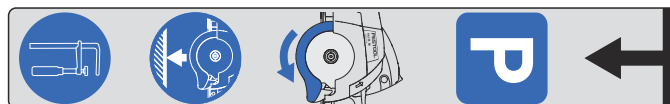

Работна позиция

Махалният защитен капак е отворен



Процедура по рязане

- ▶ Опрете регулируемия ограничител **[2-1]** и стационарния ограничител към работния детайл и поставете подравняващата шина.
- ▶ Закрепете подравняващата шина към обработваемия детайл с винтова стяга **[3-1]** или сравним затегателен инструмент.
- ▶ Включете циркуляра.
- ▶ Движете циркуляра напред по посоката на рязане.

Махалният защитен капак се отваря.

- ▶ Срежете сегмента.
- ▶ След приключване на разреза изключете циркуляра.
- ▶ Изтеглете циркуляра в паркинг позиция.

Махалният защитен капак се затваря.

- ▶ Свалете винтовата стяга.
- ▶ Вдигнете подравняващата шина от работния детайл.

Оставяне на циркуляра



ПРЕДУПРЕЖДЕНИЕ

Опасност от нараняване при оставянето на циркуляра със свободен циркулярен диск

- ▶ Никога не оставяйте циркуляра с свободен циркулярен диск
- ▶ Преди оставянето поставете циркуляра в позиция на спиране.

8 Техническо обслужване и поддържане



Клиентска служба и ремонт само от производителя или от сервизни работилници. Най-близкия адрес можете да откриете на: www.festool.bg/service



Използвайте само оригинални резервни части от Festool! Каталогни номера на: www.festool.bg/service



Редовното почистване на инструмента, преди всичко подвижните части и водачите, представлява важен фактор за безопасността.

Спазвайте следните указания:

- ▶ Махалният защитен капак трябва винаги да може да се движи свободно и да се затваря самостоятелно. Поддържайте областта около махалния защитен капак винаги чиста. Почистете праха и стъргоитите чрез издухване със сгъстен въздух или с четка.

Obsah

1	Symbole.....	23
2	Bezpečnostní pokyny.....	23
3	Použití v souladu s určením.....	24
4	Technické údaje.....	24
5	Uvedení do provozu.....	24
6	Montáž.....	24
7	Práce s elektrickým nářadím.....	24
8	Údržba a ošetřování.....	25

1 Symboly

 Varování před všeobecným nebezpečím

 Přečtěte si návod k použití, bezpečnostní pokyny!

 Rada, upozornění

 Instruktažní návod

 Nebezpečí pohmoždění prstů a rukou!

 Nebezpečný prostor! Nesahejte do něj!

 Nebezpečí pořezání nezakrytým pilovým kotoučem

 Neodkládejte pilu s nezakrytým pilovým kotoučem

 Kyvný ochranný kryt otevřený

 Kyvný ochranný kryt zavřený

 Parkovací poloha

 Pilu odkládejte pouze se zavřeným kyvným ochranným krytem

 Kapovací lištu připevněte k obrobku pomocí přiložené šroubové svěrky.

2 Bezpečnostní pokyny

2.1 Všeobecné bezpečnostní pokyny

 **Výstraha! Přečtěte si všechny bezpečnostní pokyny a instrukce, které byly dodány s upínacím zařízením nebo s ruční okružní pilou.** Nedodržování bezpečnostních pokynů a instrukcí může způsobit úraz elektrickým proudem, požár a/nebo těžká poranění. **Všechny bezpečnostní pokyny a instrukce uschovejte, abyste je mohli použít i v budoucnosti.**

Pojem „elektrické nářadí“, používaný v bezpečnostních pokynech, se vztahuje na síťové elektrické nářadí (se síťovým kabelem) a na akumulátorové nářadí (bez síťového kabelu).

- **Před nastavováním nářadí nebo výměnou příslušenství vytáhněte síťovou zástrčku ze zásuvky nebo vyjměte akumulátor.** Neúmyslné spuštění elektrického nářadí může způsobit úrazy.
- **Než budete elektrické nářadí používat, bezpečně ho upevněte na upínací zařízení.** Sklouznutí elektrického nářadí z upínacího zařízení může způsobit ztrátu kontroly.
- **Upínací zařízení položte na pevnou, rovnou a vodorovnou plochu.** Pokud se upínací zařízení může posunout nebo se viklá, nelze elektrické nářadí rovnoměrně a bezpečně vést.
- Před každým použitím zkontrolujte funkci kyvného ochranného krytu a elektrické nářadí používejte pouze tehdy, pokud toto zařízení řádně funguje.
- Při práci držte elektrické nářadí vždy oběma rukama za rukojeti. Snižuje to nebezpečí úrazu a je to předpokladem pro přesnou práci.
- **Před každým použitím zkontrolujte funkci kapovací lišty a zajistěte, aby byly všechny varovné pokyny čitelně připevněné na kapovací liště jako ve stavu při dodání.** Pokud varovné pokyny chybí, může jejich nedodržování vést k vyššímu riziku poranění.

2.2 Zbývající neodstranitelná rizika

I přes dodržení všech příslušných předpisů mohou vzniknout při provozu pily nebezpečí, např.:

- při dotknutí části pilového kotouče, který vyčnívá pod kapovací lištou,
 - při najetí na obrobek,
 - při řezání,

- při nazdvihnutí pily dřívě, než se zavře kyvný ochranný kryt,
- dotknutím otáčejících se částí ze strany: pilového kotouče, upínací příruby, šroubu příruby,
- zpětným rázem náradí při vzpříčení v obrobku,
- dotknutím částí vedoucích proud při otevřeném krytu a nevytažené síťové zástrčce,
- odlétnutím částí obráběného materiálu,
- odlétnutím částí poškozeného nástroje,
- vznikajícím hlukem,
- vznikajícím prachem.

3 Použití v souladu s určením

Kapovací lišta je určena k řezání dřeva a deskových materiálů.

Umožňuje přesné a čisté řezy, zvláště snadno a přesně lze provádět úhlové řezy. Pila se po provedení řezu automaticky pohybuje zpět do výchozí polohy.

Toto elektrické náradí smějí používat výhradně odborníci nebo zaškolené osoby.



Při použití v rozporu s určeným účelem přebírá odpovědnost uživatel.

4 Technické údaje

Kapovací lišta	FSK 250	FSK 420	FSK 670
Délka řezu (při tloušťce materiálu 50 mm)	250 mm	420 mm	670 mm
úhlové řezy	-45° – +60°	-60° – +60°	-60° – +60°
Hmotnost	0,97 kg	1,25 kg	1,64 kg

5 Uvedení do provozu

Před prvním použitím nařízněte chránič proti otřepům [1-1]:

- ▶ Nasadte pilu s celou vodicí deskou na zadní konec kapovací lišty,
- ▶ otočte pilu do polohy 0° a nastavte maximální hloubku řezu,
- ▶ zapněte pilu.
- ▶ Chránič proti otřepům pomalu plynule po celé délce přiřízněte.

Hrana chrániče proti otřepům nyní přesně odpovídá řezné hraně.

6 Montáž

6.1 Spojení pily s kapovací lištou

- ▶ Nasuňte pilu ve směru řezání na kapovací lištu.

Pila zapadne do kluzné části [1-3].

Za stolem pily zapadne rychlouzávěr [1-2].

Pila je s kapovací lištou pevně spojená.

6.2 Uvolnění pily z kapovací lišty

- ▶ Posuňte pilu mírně dopředu ve směru řezání.
- ▶ Rychlouzávěr [1-2] otočte dopředu.
- ▶ Pilu vytáhněte zpět proti směru řezání.

7 Práce s elektrickým náradím



Před použitím zkontrolujte funkci zpětného pohybu kapovací lišty a v případě potřeby nechte opravit. Nikdy ji nepoužívejte, pokud nefunguje automatický zpětný pohyb.

7.1 Nastavení

- ▶ Povolte otočný knoflík na nastavitelném dorazu [2-1].
- ▶ Nastavte úhel na stupnici [2-3].
- ▶ Utáhněte otočný knoflík na nastavitelném dorazu [2-1].
- ▶ Nastavte na pile hloubku řezu a úhel řezu.
- ▶ Pomocí obou stavěcích čelistí [2-2] nastavte vůli vedení stolu pily na kapovací liště.

Pila se musí po liště lehce pohybovat.

7.2 Řezání



VAROVÁNÍ

Nebezpečí poranění

Volně přístupný otáčející se pilový kotouč

- ▶ Nedávejte ruce do oblasti řezání a na pilový kotouč.
- ▶ Nesahejte pod obrobek.
- ▶ Nedržte obrobek v ruce nebo přes nohu.
- ▶ Kapovací lišta se musí před řezáním upevnit na obrobek pomocí šroubové svěrky [3-1] nebo podobného upínacího přípravku. Zabrání se tak neúmyslnému zvednutí pily z obrobku a tím odkrytí pilového kotouče.

Pokud se pila nebo kyvný ochranný kryt nevrátí do výchozí polohy (parkovací polohy), přerušte řezání, vyjměte akumulátor, resp. vytáhněte síťovou zástrčku ze zásuvky. Zkontrolujte funkci, v případě potřeby odstraňte zaseknuté třísky.

Parkovací a pracovní poloha pily na kapovací liště jsou označené následovně:

Parkovací poloha

Kyvný ochranný kryt zavřený

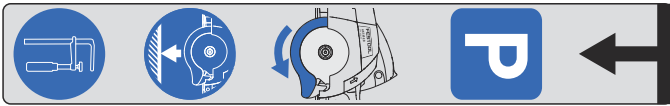

Pracovní poloha

Kyvný ochranný kryt otevřený



Řezání

- ▶ Nastavitelný doraz **[2-1]** a pevný doraz přiložte k obrobku a nasadte kapovací lištu.
- ▶ Kapovací lištu upevněte na obrobek pomocí šroubové svěrky **[3-1]** nebo srovnatelného upínacího přípravku.
- ▶ Zapněte pilu.
- ▶ Posuňte pilu ve směru řezání.

Otevře se kyvný ochranný kryt.

- ▶ Proveďte řez.
- ▶ Po provedení řezu pilu vypněte.
- ▶ Zatáhněte pilu zpět do parkovací polohy.

Kyvný ochranný kryt se zavře.

- ▶ Sejměte šroubovou svěrku.
- ▶ Sejměte kapovací lištu z obrobku.

Odložení pily

 **VAROVÁNÍ**

Nebezpečí poranění při odložení pily s nezakrytým pilovým kotoučem

- ▶ Nikdy neodkládejte pilu s nezakrytým pilovým kotoučem
- ▶ Před odložením uveďte pilu do parkovací polohy.

8 Údržba a ošetřování



Servis a opravy smí provádět pouze výrobce nebo servisní dílny. Nejbližší adresu najdete na: www.festool.cz/service



Používejte jen originální náhradní díly Festool! Obj. č. na: www.festool.cz/service

 Pravidelné čištění náradí, především seřizovacích zařízení a vedení, představuje důležitý bezpečnostní faktor.

Dodržujte následující pokyny:

- ▶ Kyvný ochranný kryt se musí vždy volně pohybovat a samočinně zavírat. Prostor kolem pohyblivého krytu udržujte vždy čistý. Prach a třísky odstraňte vyfoukáním stlačeným vzduchem nebo štětcem.

Indholdsfortegnelse

1	Symboler.....	26
2	Sikkerhedsanvisninger.....	26
3	Bestemmelsesmæssig brug.....	27
4	Tekniske data.....	27
5	Ibrugtagning.....	27
6	Assembly.....	27
7	Arbejde med el-værktøjet.....	27
8	Vedligeholdelse og pleje.....	28

1 Symboler

-  Advarsel om generel fare
-  Brugsanvisning, læs sikkerhedsanvisningerne!
-  Tip, Bemærk
-  Handlingsanvisning
-  Klemningsfare for fingre og hænder!
-  Fareområde! Hold hænderne på sikker afstand!
-  Risiko for snitsår på grund af fritliggende savklinge
-  Læg aldrig saven til side med fritliggende savklinge
-  Pendulbeskyttelseskappe åben
-  Pendulbeskyttelseskappe lukket
-  Parkeringsposition
-  Læg kun saven til side med lukket pendulbeskyttelseskappe
-  Fastgør kap-/geringsskinnen til emnet med den medfølgende skruevinge.

2 Sikkerhedsanvisninger

2.1 Generelle sikkerhedsanvisninger

 **Advarsel! Læs alle sikkerhedsanvisninger og vejledninger, som følger med holderen eller rundsaven.** Overholdes sikkerhedsanvisningerne og vejledningerne ikke, er der risiko for elektrisk stød, brand og/eller alvorlige kvæstelser.

Opbevar alle sikkerhedsanvisninger og vejledninger til senere brug.

Med begrebet "el-værktøj", som anvendes i sikkerhedsanvisningerne, menes ledningsbåret el-værktøj (med netkabel) og batteridrevet el-værktøj (uden netkabel).

- **Træk stikket ud af stikkontakten, og/eller fjern batteriet, inden maskinen indstilles eller tilbehørsdele udskiftes.** Utilsigtet start af el-værktøj kan medføre ulykker.
- **Fastgør el-værktøjet sikkert til holderen, inden det benyttes.** Hvis el-værktøjet rutscher på holderen, kan man miste kontrollen over maskinen.
- **Læg holderen på en fast, jævn og vandret flade.** Hvis holderen rutscher eller vakler, kan el-værktøjet ikke styres jævnt og sikkert.
- Kontroller altid pendulbeskyttelseskappens funktion før brug, og brug kun el-værktøjet, når pendulbeskyttelseskappen fungerer, som den skal.
- Hold altid el-værktøjet fast med begge hænder på grebene under arbejdet. Det mindsker risikoen for skader og er en forudsætning for, at man kan arbejde præcist.
- **Kontroller før hver brug savskinnens funktion, og kontroller, at alle advarsler er anbragt således på savskinnen, at de er let læselige og i samme stand som ved leveringen.** Manglende advarsler kan medføre øget risiko for kvæstelser, hvis anvisningerne ikke overholdes.

2.2 Resterende risici

På trods af overholdelse af alle relevante byggeforskrifter kan der opstå faresituationer, når maskinen betjenes, f.eks. som følge af:

- berøring af den del af savklingen, der står frem under kap-/geringsskinnen
 - bevægelse mod emnet,
 - ved skæring,
 - ved løft af saven, inden pendulbeskyttelseskappen har lukket sig.

- berøring af roterende dele fra siden: Savklinge, spændeflange, flangeskrue
- tilbageslag af maskinen, hvis den sidder fast i emnet
- berøring af spændingsførende dele, når huset er åbnet og netstikket ikke trukket ud
- vækslyngede materialedele
- vækslyngede værktøjsdele ved defekt værktøj
- lydmission
- støvemission

3 Bestemmelsesmæssig brug

Kap-/geringskinnen er beregnet til savning af træ og plademateriale.

Den gør det muligt at lave præcise og pæne snit. Det er hermed især nemt at lave flere ens vinkelsnit. Saven går automatisk tilbage i udgangsposition efter savningen.

Dette el-værktøj må kun bruges af fagpersonale eller instruerede personer.



Ved ikke-bestemmelsesmæssig anvendelse hæfter brugeren.

4 Tekniske data

Kap-/gerings-skinne	FSK 250	FSK 420	FSK 670
Snitlængde (ved 50 mm materialetykkelse)	250 mm	420 mm	670 mm
Vinkelsnit	-45° – +60°	-60° – +60°	-60° – +60°
Vægt	0,97 kg	1,25 kg	1,64 kg

5 Ibrugtagning

Overfladebeskytteren [1-1] skal tilskæres, før saven bruges første gang:

- Sæt saven med hele styrepladen i den bageste ende af savskinnen.
- Sæt saven i 0°-position, og indstil den maksimale skæredybde.
- Tænd for saven.
- Sav overfladebeskytteren langsomt til i hele længden uden pauser.

Overfladebeskytterens kant svarer nu nøjagtigt til snitkanten.

6 Assembly

6.1 Forbindelse af saven med kap-/geringskinnen

- Skub saven på kap-/geringskinnen i save-retning.
Saven går i indgreb i glidestykket **[1-3]**.
Snaplåsen **[1-2]** går i lås bag arbejdsbordet.
Saven er fast forbundet med kap-/geringskinnen.

6.2 Frigørelse af saven fra kap-/geringskinnen

- Skub saven let fremad i saveretning.
- Drej snaplåsen **[1-2]** fremad.
- Træk saven bagud mod saveretningen.

7 Arbejde med el-værktøjet



Kontroller kap-/geringskinnens tilbagetræksfunktion før brug, og få den repareret om nødvendigt. Må ikke bruges, hvis det automatiske tilbagetræk ikke fungerer.

7.1 Indstillinger

- Åbn drejeknappen på det indstillelige anslag **[2-1]**.
- Indstil vinklen på skalaen **[2-3]**.
- Luk drejeknappen på det indstillelige anslag **[2-1]**.
- Indstil skæredybden og snitvinklen på saven.
- Indstil arbejdsbordets føringsspillerum på kap-/geringskinnen med de to stille-skruer **[2-2]**.

Saven skal glide let hen over skinnen.

7.2 Savning



ADVARSEL

Risiko for personskader

Fritliggende roterende savklinge

- Før ikke hænderne ind i saveområdet og til savklingen.
- Grib ikke ind under emnet.
- Hold ikke emnet fast i hånden eller over låret.
- Savskinnen skal inden savning fastgøres på emnet med en skruetvinge **[3-1]** eller lignende spændeværktøj. Det forhindrer, at saven utilsigtet løftes op fra emnet, hvorved savklingen kan blive frilagt.

Hvis saven eller pendulbeskyttelseskappen ikke går tilbage til udgangsstillingen (parkeringsposition), skal du afbryde savningen, tage batteriet

af eller trække stikket ud af stikdåsen. Kontrollér funktionerne, og fjern evt. fastklemte træsplinter.

Savens parkerings- og arbejdsposition på savskinnen er markeret på følgende måde:

Parkeringsposition

Pendulbeskyttelseskappe lukket

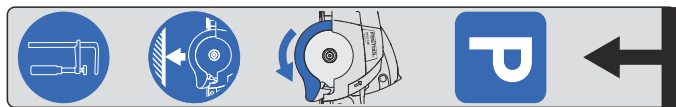

Arbejdsposition

Pendulbeskyttelseskappe åben



Savning

- ▶ Læg det justerbare anslag **[2-1]** og det faste anslag an mod emnet, og læg savskinnen på.
 - ▶ Fastgør savskinnen på emnet med en skruetvinge **[3-1]** eller lignende spændeværktøj.
 - ▶ Tænd saven.
 - ▶ Skub saven i saveretningen.
- Pendulbeskyttelseskappen åbnes.*
- ▶ Sav stykket af.
 - ▶ Sluk saven efter savning.
 - ▶ Træk saven tilbage til parkeringspositionen.
- Pendulbeskyttelseskappen lukkes.*
- ▶ Tag skruetvingen af.
 - ▶ Løft savskinnen af emnet.

Fralægning af saven



ADVARSEL

Fare for personskade ved fralægning af fladen med fritliggende savklinge

- ▶ Læg aldrig saven med fritliggende savklinge
- ▶ Bring saven i parkeringsposition, inden du lægger den fra dig.

8 Vedligeholdelse og pleje



Kundeservice og reparation må kun udføres af producenten eller serviceværksteder. Nærmeste adresse findes på: www.festool.dk/service

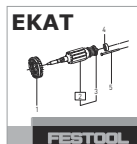

Brug kun originale Festool-reservedele! Artikelnr. findes på: www.festool.dk/service



Regelmæssig rengøring af maskinen, især af indstillingsudstyr og føringer, er vigtig for sikkerheden.













Følg følgende anvisninger:

- ▶ Pendulbeskyttelseskappen skal altid kunne bevæge sig frit og kunne lukke af sig selv. Hold altid området omkring pendulbeskyttelseskappen rent. Fjern støv og spåner med trykluft eller med en pensel.

Περιεχόμενα

1 Σύμβολα.....	29
2 Υποδείξεις ασφαλείας.....	29
3 Χρήση σύμφωνα με το σκοπό προορισμού... 30	
4 Τεχνικά στοιχεία.....	30
5 Θέση σε λειτουργία.....	30
6 Συναρμολόγηση.....	30
7 Εργασία με το ηλεκτρικό εργαλείο.....	31
8 Συντήρηση και φροντίδα.....	31

1 Σύμβολα

-  Προειδοποίηση από γενικό κίνδυνο
-  Διαβάστε τις υποδείξεις ασφαλείας στις οδηγίες λειτουργίας!
-  Συμβουλή, υπόδειξη
 -  Οδηγίες ενεργειών
-  Κίνδυνος σύνθλιψης για δάκτυλα και χέρια!
-  Περιοχή κινδύνου! Κρατήστε μακριά τα χέρια!
-  Κίνδυνος κοπής από ακάλυπτο πριονόδισκο
-  Πριόνι με ακάλυπτο πριονόδισκο, μην το εναποθέτετε
-  Παλινδρομικός προφυλακτήρας ανοιχτός
-  Παλινδρομικός προφυλακτήρας κλειστός
-  Θέση εναπόθεσης
-  Εναποθέτετε το πριόνι μόνο με κλειστό παλινδρομικό προφυλακτήρα
-  Στερεώστε τη ράγα κοπής στο επεξεργαζόμενο κομμάτι με τον συνημμένο σφιγκτήρα.

2 Υποδείξεις ασφαλείας

2.1 Γενικές υποδείξεις ασφαλείας

 **Προειδοποίηση! Διαβάστε όλες τις υποδείξεις ασφαλείας και οδηγίες, που έχουν παραδοθεί μαζί με τη διάταξη υποδοχής ή το δισκοπρίονο χειριού.** Οι παραλείψεις κατά την τήρηση των υποδείξεων ασφαλείας και των οδηγιών, μπορούν να προκαλέσουν ηλεκτροπληξία, πυρκαγιά και/ή σοβαρούς τραυματισμούς.

Φυλάγετε όλες τις υποδείξεις ασφαλείας και οδηγίες για μελλοντική χρήση.

Ο όρος "ηλεκτρικό εργαλείο" που χρησιμοποιείται στις υποδείξεις ασφαλείας αναφέρεται σε ηλεκτρικά εργαλεία με σύνδεση στο δίκτυο (με καλώδιο σύνδεσης στο ρεύμα) ή σε ηλεκτρικά εργαλεία μπαταρίας (χωρίς καλώδιο σύνδεσης στο ρεύμα).

- **Τραβήξτε το φιν από την πρίζα του ρεύματος και/ή αφαιρέστε την μπαταρία, προτού πραγματοποιήσετε ρυθμίσεις στο εργαλείο ή αλλάξετε εξαρτήματα.** Η αθέλητη εκκίνηση των ηλεκτρικών εργαλείων είναι η αιτία αρκετών ατυχημάτων.
- **Στερεώστε το ηλεκτρικό εργαλείο σίγουρα στη διάταξη υποδοχής, προτού το χρησιμοποιήσετε.** Μια ολίσθηση του ηλεκτρικού εργαλείου πάνω στη διάταξη υποδοχής, μπορεί να οδηγήσει στην απώλεια του ελέγχου.
- **Τοποθετήστε τη διάταξη υποδοχής πάνω σε μια σταθερή, επίπεδη και οριζόντια επιφάνεια.** Όταν η διάταξη υποδοχής μπορεί να γλιστρήσει ή να κουνηθεί, δεν μπορεί να οδηγηθεί το ηλεκτρικό εργαλείο ομοιόμορφα και σίγουρα.
- Πριν από κάθε χρήση ελέγχετε τη λειτουργία του παλινδρομικού προφυλακτήρα και χρησιμοποιείτε το ηλεκτρικό εργαλείο μόνο, όταν αυτό λειτουργεί σύμφωνα με τους κανονισμούς.
- Κρατάτε το ηλεκτρικό εργαλείο κατά την εργασία πάντοτε με τα δύο χέρια από τις χειρολαβές. Αυτό μειώνει τον κίνδυνο τραυματισμού και είναι προϋπόθεση για μια ακριβή εργασία.
- **Πριν από κάθε χρήση ελέγχετε τη λειτουργία της ράγας κοπής και βεβαιωθείτε, ότι όλες οι προειδοποιητικές υποδείξεις είναι τοποθετημένες, όπως στην κατάσταση παράδοσης, ευανάγνωστα πάνω στη ράγα κοπής.** Όταν λείπουν οι προειδοποιητικές υποδείξεις, μπορεί η μη τήρηση των

υποδείξεων να οδηγήσει σε αυξημένο κίνδυνο τραυματισμού.

2.2 Υπολειπόμενοι κίνδυνοι

Παρόλη την τήρηση όλων των σχετικών κατασκευαστικών κανονισμών μπορούν κατά τη λειτουργία του εργαλείου να παρουσιαστούν ακόμη κίνδυνοι, π.χ. από:

- Την επαφή με το προεξέχοντα κάτω από το ράγας κοπής μέρος του πριονόδισκου
 - κατά το ξεκίνημα στο επεξεργαζόμενο κομμάτι,
 - κατά την κοπή,
 - κατά την σήκωμα του πριονιού προτού κλείσει ο παλινδρομικός προφυλακτήρας.
- Την επαφή με περιστρεφόμενα μέρη πλευρικά: Πριονόδισκος, φλάντζα σύσφιγξης, βίδα φλαντζωτής κεφαλής,
- ανάκρουση του εργαλείου σε περίπτωση μαγκώματος στο επεξεργαζόμενο κομμάτι,
- Την επαφή με υπό τάση ευρισκόμενα μέρη σε περίπτωση ανοικτού περιβλήματος και μη τραβηγμένου φως,
- Τα εκτοξευόμενα τεμάχια του επεξεργαζόμενου υλικού,
- Τα εκτοξευόμενα κομμάτια σπασμένων εξαρτημάτων,
- Την εκπομπή θορύβου,
- Την εκπομπή σκόνης.

3 Χρήση σύμφωνα με το σκοπό προορισμού

Η ράγα κοπής προορίζεται για την κοπή ξύλου και πλακών.

Καθιστά δυνατή τις ακριβείς και καθαρές κοπές, ιδιαίτερα οι κοπές γωνιών μπορούν να εκτελεστούν απλά και επαναλαμβανόμενα με ακρίβεια. Το πριόνι κινείται μετά τη διαδικασία του πριονίσματος, αυτόματα πίσω στην αρχική θέση.

Αυτό το ηλεκτρικό εργαλείο επιτρέπεται να χρησιμοποιηθεί αποκλειστικά από ειδικευμένους τεχνίτες ή ενημερωμένα άτομα.



Σε περίπτωση μη ενδεδειγμένης χρήσης ευθύνεται ο χρήστης.

4 Τεχνικά στοιχεία

Ράγα κοπής	FSK 250	FSK 420	FSK 670
Μήκος κοπής (σε περίπτωση πάχους υλικού 50 mm)	250 mm	420 mm	670 mm
Κοπές γωνιών	-45° - +60°	-60° - +60°	-60° - +60°
Βάρος	0,97 kg	1,25 kg	1,64 kg

5 Θέση σε λειτουργία

Πριν την πρώτη χρήση, πριονίστε τον προφυλακτήρα σκληθρών [1-1]:

- ▶ Τοποθετήστε το πριόνι με ολόκληρο το πέλμα πάνω στο πίσω άκρο της ράγας κοπής,
- ▶ περιστρέψτε το πριόνι στη θέση των 0° και ρυθμίστε το μέγιστο βάθος κοπής,
- ▶ Ενεργοποιήστε το πριόνι.
- ▶ Πριονίστε την προστασία σκληθρών αργά, χωρίς να την κατεβάσετε, σε όλο το μήκος.

Η ακμή της προστασίας σκληθρών αντιστοιχεί τώρα ακριβώς στην ακμή της κοπής.

6 Συναρμολόγηση

6.1 Σύνδεση του πριονιού με τη ράγα κοπής

- ▶ Περάστε το πριόνι στην κατεύθυνση πριονίσματος, πάνω στη ράγα κοπής.

Το πριόνι πιάνει στον ολισθητήρα **[1-3]**.

Η ταχυμανδάλωση **[1-2]** ασφαλίζει πίσω από το τραπέζι πριονίσματος.

Το πριόνι είναι σταθερά συνδεδεμένο με τη ράγα κοπής.

6.2 Λύσιμο του πριονιού από τη ράγα κοπής

- ▶ Σπρώξτε το πριόνι ελαφρά προς τα εμπρός, στην κατεύθυνση πριονίσματος.
- ▶ Περιστρέψτε την ταχυμανδάλωση **[1-2]** προς τα εμπρός.
- ▶ Αφαιρέστε το πριόνι αντίθετα στην κατεύθυνση πριονίσματος προς τα πίσω.

7 Εργασία με το ηλεκτρικό εργαλείο

 **Πριν από κάθε χρήση ελέγχετε τη λειτουργία επαναφοράς της ράγας κοπής** και ενδεχομένως αναθέστε την επισκευή της. Μη χρησιμοποιείτε ποτέ το εργαλείο, όταν δε λειτουργεί η αυτόματη επαναφορά.

7.1 Ρυθμίσεις

- ▶ Ανοίξτε το περιστροφικό κουμπί στον ρυθμιζόμενο αναστολέα **[2-1]**.
- ▶ Ρυθμίστε τη γωνία στην κλίμακα **[2-3]**.
- ▶ Κλείστε το περιστροφικό κουμπί στον ρυθμιζόμενο αναστολέα **[2-1]**.
- ▶ Ρυθμίστε το βάθος κοπής και τη γωνία κοπής στο πριόνι.
- ▶ Ρυθμίστε τον τζόγο οδήγησης του τραπεζιού πριονίσματος στη ράγα κοπής με τις δύο σιαγόνες ρύθμισης **[2-2]**.

Το πριόνι πρέπει να κινείται εύκολα πάνω στη ράγα.

7.2 Κοπή

ΠΡΟΕΙΔΟΠΟΙΗΣΗ

Κίνδυνος τραυματισμού

Ακάλυπτος περιστρεφόμενος πριονόδισκος

- ▶ Μην απλώνετε τα χέρια σας στην περιοχή πριονίσματος και στον πριονόδισκο.
- ▶ Μην απλώνετε τα χέρια σας κάτω από το επεξεργαζόμενο κομμάτι.
- ▶ Μη συγκρατείτε ποτέ το επεξεργαζόμενο κομμάτι με το χέρι ή πάνω στο γόνατο.
- ▶ Η ράγα κοπής πρέπει πριν την κοπή στο επεξεργαζόμενο κομμάτι να στερεωθεί με έναν σφιγκτήρα **[3-1]** ή παρόμοιο εξάρτημα σύσφιξης. Έτσι εμποδίζεται μια αθέλητη ανασήκωση του πριονιού από το επεξεργαζόμενο κομμάτι και ο κίνδυνος από τον ακάλυπτο πριονόδισκο.

Σε περίπτωση που το πριόνι ή ο ταλαντευόμενος προφυλακτήρας δεν επιστρέφει στην αρχική θέση (θέση εναπόθεσης), διακόψτε τη διαδικασία κοπής, αφαιρέστε την μπαταρία ή τραβήξτε το φως από την πρίζα. Ελέγξτε τη λειτουργικότητα, ενδεχομένως αφαιρέστε μαγκωμένες σκλήθρες ξύλου.

Η θέση εναπόθεσης και η θέση εργασίας του πριονιού πάνω στη ράγα κοπής είναι χαρακτηρισμένες με τον ακόλουθο τρόπο:

Θέση εναπόθεσης

Ταλαντευόμενο κάλυμμα προστασίας κλειστό

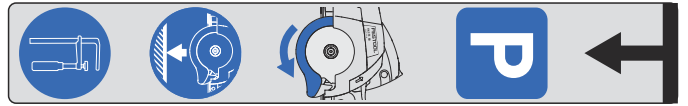

Θέση εργασίας

Ταλαντευόμενο κάλυμμα προστασίας ανοικτό



Διαδικασία κοπής

- ▶ Ακουμπήστε τον ρυθμιζόμενο αναστολέα **[2-1]** και τον σταθερό αναστολέα πάνω στο επεξεργαζόμενο κομμάτι και τοποθετήστε πάνω τη ράγα κοπής.
- ▶ Στερεώστε τη ράγα κοπής με έναν σφιγκτήρα **[3-1]** ή ένα παρόμοιο εξάρτημα σύσφιξης στο επεξεργαζόμενο κομμάτι.
- ▶ Ενεργοποιήστε το πριόνι.
- ▶ Σπρώξτε το πριόνι στην κατεύθυνση πριονίσματος.

Το ταλαντευόμενο κάλυμμα προστασίας ανοίγει.

- ▶ Κόψτε το κομμάτι.
- ▶ Μετά τη διαδικασία πριονίσματος, απενεργοποιήστε το πριόνι.
- ▶ Τραβήξτε πίσω το πριόνι στη θέση εναπόθεσης.

Ο ταλαντευόμενος προφυλακτήρας κλείνει.

- ▶ Αφαιρέστε τον σφιγκτήρα.
- ▶ Σηκώστε τη ράγα κοπής από το επεξεργαζόμενο κομμάτι.

Εναπόθεση του πριονιού

ΠΡΟΕΙΔΟΠΟΙΗΣΗ

Κίνδυνος τραυματισμού κατά την εναπόθεση του πριονιού με ακάλυπτο πριονόδισκο

- ▶ Μην εναποθέτετε ποτέ το πριόνι με ακάλυπτο πριονόδισκο
- ▶ Πριν την εναπόθεση του πριονιού θέστε το στη θέση εναπόθεσης.

8 Συντήρηση και φροντίδα



Σέρβις πελατών και επισκευή μόνο από τον κατασκευαστή ή τα εξουσιοδοτημένα συνεργεία σέρβις. Πλησιέστερη διεύθυνση κάτω από: www.festool.com/Service

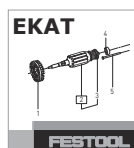

Χρησιμοποιείτε μόνο γνήσια ανταλλακτικά Festool! Αριθ. παραγγελίας κάτω από: www.festool.com/Service



Ο τακτικός καθαρισμός του εργαλείου, προπαντός των διατάξεων ρύθμισης και των οδηγών, αποτελεί έναν σημαντικό συντελεστή ασφαλείας.

Προσέξτε τις ακόλουθες υποδείξεις:

- ▶ Ο παλινδρομικός προφυλακτήρας πρέπει να μπορεί να κινείται πάντοτε ελεύθερα και να κλείνει από μόνο του. Διατηρείτε το χώρο γύρω από τον παλινδρομικό προφυλακτήρα πάντοτε καθαρά. Απομακρύνετε τη σκόνη και τα γρέζια ξεφυσώντας με πεπιεσμένο αέρα ή με ένα πινέλο.

Sisukord

1 Sümbolid.....	33
2 Ohutusnõuded.....	33
3 Sihipärane kasutus.....	34
4 Tehnilised andmed.....	34
5 Kasutuselevõtt.....	34
6 Paigaldamine.....	34
7 Töö seadmega.....	34
8 Hooldus ja korrashoid.....	35

1 Sümbolid



Üldohu hoiatus



Lugege kasutusjuhendit, tutvuge ohutusnõuetega!



Juhis, nõuanne



Tegutsemisjuhised



Sõrmede ja käte muljumise oht!



Ohuala! Hoidke käed eemal!



Katmata saeketas on ohtlik



Ärge pange saagi käest, kui saeketas on katmata



Pendelkettakaitse avatud



Pendelkettakaitse suletud



Parkimisasend



Pange saag käest vaid siis, kui pendelkettakaitse on suletud



Kinnitage järkamissiini tooriku külge tarnekomplekti kuuluva pitskruviga.

2 Ohutusnõuded

2.1 Üldised ohutusnõuded



Hoiatus! Lugege läbi kõik ohutusnõuded ja juhised, mis on alusraami või käsiketasega kaasas. Ohutusnõuete ja juhiste eiramine võib põhjustada elektrilöögi, tulekahju ja/või raskeid vigastusi.

Hoidke kõik ohutusjuhised ja märkused edasiseks kasutamiseks alles.

Ohutusjuhistes kasutatud mõiste „elektritööriist“ hõlmab võrgutoitega (toitejuhtmega) elektritööriistu ja akutoitega (toitejuhtmeta) elektritööriistu.

- **Enne seadistamist ja tarvikute vahetamist tõmmake toitepistik pistikupesast välja ja/või eemaldage seadmest aku.** Elektriliste tööriistade juhuslik käivitamine võib põhjustada õnnetusi.
- **Kinnitage elektriline tööriist enne tööle rakendamist kindlalt alusraami külge.** Elektrilise tööriista paigastnihkumise tõttu võite kaotada kontrolli tööriista üle.
- **Asetage alusraam stabiilsele, ühetasasele ja horisontaalsele pinnale.** Kui alusraam kõigub või paigast nihkub, ei saa Te elektrilist tööriista täielikult kontrolli all hoida.
- Kontrollige iga kord enne kasutamist pendelkettakaitse töökindlust ja kasutage elektritööriista üksnes siis, kui pendelkettakaitse töötab veatult.
- Hoidke töötamise ajal tööriista käepidemetest alati kahe käega kinni. See vähendab õnnetusohu ja tagab täpsed töötulemused.
- **Iga kord enne kasutamist kontrollige järkamissiini toimivust ja veenduge, et järkamissiinil on loetavalt kõik hoiatused, mis olid seal ka väljastamisel.** Kui hoiatused puuduvad, võivad need järgimata jääda ja põhjustada suurema vigastuste ohtu.

2.2 Muud ohud

Olenemata kõikide asjakohaste ehitusnormide järgimisest esinevad seadmega töötamisel veel järgmised ohud:

- Kokkupuude järkamissiini alt välja ulatuva saekettaga
 - sae viimisel vastu toorikut,
 - lõikamisel,
 - sae kergitamisel enne pendelkettakaitse sulgumist.
- Kokkupuude pöörlevate osadega küljelt: saeketas, kinnitusflants, flantsi kruvi,

- tööriista tagasilöök toorikus kinnikiilumise korral,
- kokkupuude elektripingele all olevate osadega, kui korpus on avatud ja toitepistikut ei ole pistikupesast eemaldatud,
- tooriku küljest murduvate osakeste eemalpaiskumine,
- defektsete tarvikute küljest murduvate osakeste eemalpaiskumine,
- müra,
- tolm.

3 Sihipärane kasutus

Järkamissiin on ette nähtud puidu ja plaatmaterjalide saagimiseks.

See võimaldab teha täpseid ja puhtaid lõikeid, eelkõige nurgalõikeid saab ühesuguse täpsusega teha korduvalt. Pärast saagimist liigub saag automaatselt tagasi lähteasendisse.

Seda elektrilist tööriista tohivad kasutada ainult asjaomase kvalifikatsiooniga või asjaomase koolituse läbinud isikud.

 Mittesihipärase kasutamise korral vastutab kasutaja.

4 Tehnilised andmed

Järkamissiin	FSK 250	FSK 420	FSK 670
Lõikepikkus (kui materjali paksus on 50 mm)	250 mm	420 mm	670 mm
Nurga lõiked	-45° - +60°	-60° - +60°	-60° - +60°
Kaal	0,97 kg	1,25 kg	1,64 kg

5 Kasutuselevõtt

**Enne esmakordset kasutamist tehke sisse-
lõige rebenemistvastasesse kaitseesse [1-1]:**

- ▶ Asetage saag kogu juhttallaga järkamissiini tagumisele otsale,
- ▶ Viige saag enne saeketta vahetamist 0°-asendisse ja reguleerige välja maksimaalne lõikesügavus,
- ▶ Lülitage saag sisse.
- ▶ Saagige laastukaitse aeglaselt ja ühtlaselt kogu pikkuses õigesse mõõtu.

Laastukaitse serv ühtib nüüd lõikeservaga.

6 Paigaldamine

6.1 Sae ühendamine järkamissiiniga

- ▶ Lükake saag saagimissuunas järkamissiini.

Saag haakub liugdetaili **[1-3]**.

Kiirlukustus **[1-2]**riivistub saelaua taga.

Saag on järkamissiiniga tugevasti ühendatud.

6.2 Sae eemaldamine järkamissiinilt

- ▶ Lükake saagi saagimissuunas kergelt ette.
- ▶ Keerake kiirsulgurit **[1-2]** ette.
- ▶ Tõmmake saagi saagimissuunale vastupidises suunas taha.

7 Töö seadmega

 **Iga kord enne kasutamist kontrollige järkamissiini tagasitõmbefunktsiooni** ja vajaduse korral laske see parandada. Ärge kasutage seda, kui automaatne tagasitõmme ei toimi.

7.1 Sätted

- ▶ Avage pöördnupp reguleeritaval piirikul **[2-1]**.
- ▶ Reguleerige välja nurk skaalal **[2-3]**.
- ▶ Sulgege seadistatava piiriku **[2-1]** pöördnupp.
- ▶ Reguleerige välja sae lõikesügavus ja lõikenurk.
- ▶ Reguleerige järkamissiinil mõlema seadistusklotsiga **[2-2]** saepingi juhtlõtk.

Saag peab liikuma sujuvalt üle siini.

7.2 Saagimine



HOIATUS

Vigastuste oht

Katmata pöörlev saeketas

- ▶ Hoidke käed eemal lõikealast ja saekettast.
- ▶ Ärge viige käsi tooriku alla.
- ▶ Ärge hoidke toorikut käes ega põlve peal.
- ▶ Järkamissiin tuleb enne tooriku saagimist kinnitada pitskrivi **[3-1]** või mõne muu kinnitusvahendi abil. See hoiab ära sae juhusliku üleskerkimise toorikult ja sellest tingitud saeketta vabanemise.

Kui saag või pendelkettakaitse ei lähe lähteasendisse (parkimisasendisse) tagasi, katkestage saagimine, eemaldage aku või tõmmake võrgupistik pistikupesast välja. Kontrollige toimivust, vajaduse korral eemaldage kinnikiilunud puidulaastud.

Sae parkimis- ja tööasend on järkamissiinil märgistatud järgmiselt:

Parkimisasend

Pendelkettakaitse suletud

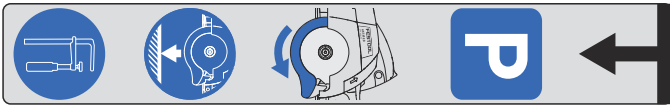

Tööasend

Pendelkettakaitse avatud



Saagimine

- ▶ Paigutage seadistatav piirik **[2-1]** ja fikseeritud piirik tooriku vastu ja asetage järkamissiin toorikule.
- ▶ Kinnitage järkamissiin pitskruvi **[3-1]** või mõne muu kinnitusvahendi abil.
- ▶ Lülitage saag sisse.
- ▶ Lükake saagi saagimissuunas.

Pendelkettakaitse avaneb.

- ▶ Saagige soovitud tükk maha.
- ▶ Pärast saagimise lõpetamist lülitage saag välja.
- ▶ Tõmmake saag tagasi parkimisasendisse.

Pendelkettakaitse sulgub.

- ▶ Eemaldage pitskruvi.
- ▶ Tõstke järkamissiin toorikult maha.

Sae käestpanek

 **HOIATUS**

Saag, mille saeketas on katmata, võib käest pannes tekitada vigastusi

- ▶ Ärge pange käest katmata saekettaga saagi
- ▶ Enne käestpanekut viige saag parkimisasendisse.

8 Hooldus ja korrashoid



Hooldus- ja parandustöid on lubatud teha vaid tootja esindajal või volitatud hooldekeskustes. Lähima teenindustöökoja aadressi leiate: www.festool.com/Service



Kasutada tohib üksnes Festooli originaalvaruosi! Tellimisnumbri leiate: www.festool.com/Service



Seadme regulaarne puhastamine, eelkõige reguleerimisseadiste ja juhikute puhastamine on oluline tegur tööohutuse tagamiseks.

Pidage kinni järgmistest juhistest:

- ▶ Pendelkettakaitse peab saama alati vabalt liikuda ja iseseisvalt sulguda. Hoidke pendelkettakaitse ümbrus alati puhas. Tolm ja laastud eemaldage suruõhuga või pintsliga.

Sisällys

1	Tunnukset.....	36
2	Turvallisuusohjeet.....	36
3	Määräystenmukainen käyttö.....	37
4	Tekniset tiedot.....	37
5	Käyttöönotto.....	37
6	Asennus.....	37
7	Työskentely sähkötyökalulla.....	37
8	Huolto ja hoito.....	38

1 Tunnukset



Varoitus yleisestä vaarasta



Lue käyttöopas, turvallisuusohjeet!



Ohje, vihje



Käsittelyohje



Sormien ja käsien puristumisvaara!



Vaarallinen alue! Pidä kädet etäällä!



Loukkaantumisvaara suojaamattoman sahanterän takia



Saha terä suojaamattomana, älä laske konetta säilytysalustalle



Pendelsuojus avattuna



Pendelsuojus suljettuna



Säilytysasento



Aseta saha syrjään vain pendelsuojuksen ollessa suljettuna



Kiinnitä katkaisukisko työkappaleeseen mukana toimitettavan ruuvipuristimen avulla.

2 Turvallisuusohjeet

2.1 Yleiset turvallisuusohjeet



Varoitus! Lue kaikki turvallisuusohjeet ja käyttöohjeet, jotka on toimitettu kiinnityslaitteen tai käsipyörösahan mukana.

Turvallisuusohjeiden ja käyttöohjeiden noudattamisen laiminlyönti voi aiheuttaa sähköiskun, tulipalon ja/tai vakavia vammoja.

Säilytä kaikki turvallisuusohjeet ja käyttöohjeet myöhempää tarvetta varten.

Turvallisuusohjeissa käytetty termi "sähkötyökalu" tarkoittaa verkkokäyttöisiä sähkötyökaluja (verkkojohdon kanssa) ja akkukäyttöisiä sähkötyökaluja (ilman verkkojohtoa).

- **Vedä pistoke irti pistorasiasta ja/tai irrota akku, ennen kuin teet laitteeseen liittyviä säätöjä tai vaihdat tarvikkeosia.** Monet onnettomuudet ovat aiheutuneet sähkötyökalujen tahattomasta käynnistymisestä.
- **Kiinnitä sähkötyökalu kunnolla paikalleen kiinnityslaitteeseen ennen käytön aloittamista.** Kiinnityslaitteen päällä olevan sähkötyökalun luiskahtaminen pois paikaltaan voi aiheuttaa hallinnan menettämisen.
- **Aseta kiinnityslaitteet tukevalle, tasaiselle ja vaakasuoralle pinnalle.** Jos kiinnityslaitteet voi luiskahtaa paikaltaan tai horjua, sähkötyökalua ei voida ohjata tasaisesti ja turvallisesti.
- Tarkasta ennen jokaista käyttökertaa pendelsuojuksen toiminta ja käytä sähkötyökalua vain, jos se toimii asianmukaisesti.
- Pidä työskentelyn aikana aina molemmin käsin kiinni sähkötyökalun kädensijoista. Tämä vähentää loukkaantumisvaaraa ja varmistaa tarkan työskentelyn.
- **Tarkista ennen jokaista käyttökertaa katkaisukiskon toiminta ja varmista, että kaikki tehtaalla kiinnitettyt varoitukset ovat paikoillaan ja luettavassa kunnossa katkaisukiskon päällä.** Jos varoitukset puuttuvat, ohjeiden noudattamisen laiminlyönti voi lisätä loukkaantumisvaaraa.

2.2 Jännösriskit

Kaikkien asiaankuuluvien rakennusalan määräysten noudattamisesta huolimatta koneen käytössä voi syntyä vielä vaaroja, joita saattavat aiheuttaa esimerkiksi:

- Katkaisukiskon alle ulottuvan teräosan koskettaminen
 - kun saha ohjataan työkappaletta vasten,
 - kun työkappaletta sahataan,

- kun saha nostetaan ylös ennen kuin pandelsuojus on sulkeutunut.
- Pyörivien osien koskettaminen sivulta: Sahanterä, kiinnityslaippa, laipparuuvi
- Koneen takaisku työkappaleeseen jumittumisen yhteydessä
- Jännitettä johtavien osien koskettaminen, kun runko on avattu ja sähköpistoketta ei ole vedetty irti pistorasiasta
- Työkappaleista sinkoutuvat palat
- Vaurioituneista teristä sinkoutuvat teräsiipaleet
- Melupäästöt
- Työssä syntyvä pöly

3 Määräystenmukainen käyttö

Katkaisukisko on tarkoitettu puun ja levyateriaalien sahaukseen.

Se mahdollistaa täsmälliset ja siistit sahaukset, etenkin kulmasahaukset saadaan tehtyä helposti ja toistotarkasti. Saha siirtyy sahaustoimenpiteen jälkeen automaattisesti takaisin lähtöasentoon.

Tämä sähkötyökalu on tarkoitettu vain ammattityöntekijöiden tai koneen käyttöopastuksen saaneiden henkilöiden käyttöön.

 Laitteen käyttäjä vastaa määräysten vastaisesta käytöstä aiheutuneista vahingoista.

4 Tekniset tiedot

Katkaisukisko	FSK 250	FSK 420	FSK 670
Sahauspi- tuus (kun materiaalin vahvuus 50 mm)	250 mm	420 mm	670 mm
Kulmasa- haukset	-45° - +60°	-60° - +60°	-60° - +60°
Paino	0,97 kg	1,25 kg	1,64 kg

5 Käyttöönotto

Sahaa ennen ensimmäistä käyttökertaa murtosuoja [1-1] sopivaksi:

- Aseta saha koko ohjauslaatan kanssa katkaisukiskon takapäättyyn,
- käännä saha 0°-asentoon ja säädä suurin sahausvyvyys,
- Kytke saha päälle.

- Sahaa murtosuoja hitaasti asentoa muuttamatta koko pituudeltaan sopivaksi.

Tämän jälkeen murtosuojan reuna vastaa täsmälleen sahausreunaa.

6 Asennus

6.1 Sahan liittäminen katkaisukiskoon

- Työnnä saha sahaussuunnassa katkaisukiskon päälle.
Saha tarttuu liukukappaleen [1-3] sisään. Pikalukitsin [1-2] napsahtaa kiinni sahauspöydän takana.

Saha on liitetty kiinteästi katkaisukiskoon.

6.2 Sahan irrottaminen katkaisukiskosta

- Työnnä sahaa hieman eteenpäin sahaussuuntaan.
- Käännä pikalukitsin [1-2] eteenpäin.
- Tee irrotus vetämällä sahaa sahaussuuntaa vastaan taaksepäin.

7 Työskentely sähkötyökalulla



Tarkasta katkaisukiskon palautustoiminto ennen jokaista käyttökertaa ja

tarvittaessa toimita katkaisukisko huoltopisteeseen korjattavaksi. Älä missään tapauksessa käytä sitä, jos automaattinen palautustoiminto ei ole kunnossa.

7.1 Asetukset

- Avaa käänönuppi säädettävästä ohjaimesta [2-1].
- Säädä kulma asteikosta [2-3].
- Sulje käänönuppi säädettävän rajoittimen [2-1] kohdalta.
- Säädä sahausvyvyys ja sahauskulma sahasta.
- Säädä sahauspöydän ohjausvälitys katkaisukiskolla kahdella säätöleualla [2-2].

Sahan täytyy kulkea kevyesti kiskon päällä.

7.2 Sahaaminen



VAROITUS

Loukkaantumisvaara

Suojaamaton pyörivä sahanterä

- ▶ Käsiä ei saa työntää sahausalueen eikä sahanterän lähelle.
- ▶ Älä kosketa työkappaleen alapuolta.
- ▶ Älä pidä työkappaletta kädessä tai jalan päällä.
- ▶ Katkaisukisko pitää kiinnittää työkappaleeseen ruuvipuristimella **[3-1]** tai muulla vastaavalla kiinnitysvälineellä ennen sahaamista. Tällä tavalla saat estettyä sahan tahattoman nousemisen työkappaleesta ja sahanterän paljastumisen.

Jos saha tai pendelsuojus ei palaa lähtöasentoonsa (säilytysasento), keskeytä sahaaminen, irrota akku tai vedä pistotulppa irti pistorasiasta. Tarkasta toimivuus, tarvittaessa ota jumiin jääneet puunsirut pois.

Sahan säilytys- ja käyttöasento katkaisukiskossa on merkitty seuraavasti:

Säilytysasento

Pendelsuojus suljettuna

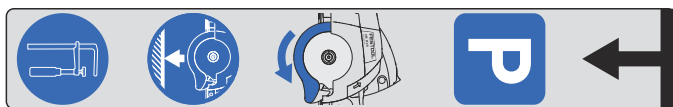

Käyttöasento

Pendelsuojus avattuna



Sahaaminen

- ▶ Aseta säädettävä rajoitin **[2-1]** ja kiinteä rajoitin työkappaletta vasten ja asenna katkaisukisko päälle.
- ▶ Kiinnitä katkaisukisko ruuvipuristimella **[3-1]** tai muulla vastaavalla kiinnitysvälineellä työkappaleeseen.
- ▶ Kytke saha päälle.
- ▶ Työnnä saha sahaussuuntaan.

Pendelsuojus avautuu.

- ▶ Sahaa kappale irti.
- ▶ Sahaustoimenpiteen jälkeen kytke saha pois päältä.
- ▶ Vedä saha takaisin säilytysasentoon.

Pendelsuojus sulkeutuu.

- ▶ Ota ruuvipuristin pois.
- ▶ Nosta katkaisukisko pois työkappaleelta.

Sahan asettaminen säilytysalustalle



VAROITUS

Loukkaantumisvaara, jos saha asetetaan syrjään sahanterän ollessa paljaana

- ▶ Älä missään tapauksessa aseta sahaa säilytysalustalle, kun sahanterä on paljaana
- ▶ Säädä saha säilytysasentoon, ennen kuin asetat sen syrjään.

8 Huolto ja hoito



Anna vain valmistajan tai valtuutetun huoltokorjaamon tehdä **huolto- ja korjaustyöt**. Lähimmän huoltopisteen voit katsoa nettiosoitteesta: www.festool.fi/huolto



Käytä vain alkuperäisiä Festool-varaosia! Tuotenumerot voit katsoa nettiosoitteesta: www.festool.fi/huolto



Koneen säännöllinen puhdistus (etenkin säätimet ja ohjaimet) on tärkeä turvallisuustekijä.

Noudata seuraavia ohjeita:

- ▶ Pendelsuojuksen täytyy liikkua vapaasti ja sen tulee sulkeutua automaattisesti. Pidä pendelsuojuksen alue aina puhtaana. Puhdista pölystä ja puruista paineilmalla puhaltamalla tai siveltimellä.

Kazalo

1 Simboli.....	39
2 Sigurnosne napomene.....	39
3 Namjenska uporaba.....	40
4 Tehnički podaci.....	40
5 Stavljanje u pogon.....	40
6 Montaža.....	40
7 Rad s električnim alatom.....	40
8 Održavanje i čišćenje.....	41

1 Simboli



Opća opasnost



Pročitati upute za uporabu, sigurnosne napomene!



Savjet, napomena



Upute za rad



Opasnost od prignječenja za prste i ruke!



Područje opasnosti! Ruke držati podalje!



Opasnost od posjekotina zbog slobodnog lista pile



Ne odlažite pilu sa slobodnim listom pile



Njišući štitnik je otvoren



Njišući štitnik je zatvoren



Zaustavni položaj



Pilu odložite samo sa zatvorenim njišućim štitnikom



Pričvrstite formatnu vodilicu na izradak isporučenom vijčanom stegom.

2 Sigurnosne napomene

2.1 Opće sigurnosne napomene



Upozorenje! Pročitajte sve sigurnosne napomene i upute koje su isporučene s prihvatnom napravom ili ručnom kružnom pilom. Propusti do kojih može doći uslijed nepridržavanja sigurnosnih napomena i uputa mogu uzrokovati električni udar, požar i/ili teške ozljede.

Čuvajte sve sigurnosne napomene i upute za buduće korištenje.

Pojam u sigurnosnim napomenama „električni alat“ odnosi se na električne alate (s mrežnim kabelom) koji se napajaju putem mreže i na akumulatorske električne alate (bez mrežnog kabela).

- **Izvcite utikač iz utičnice i/ili izvadite akumulatorsku bateriju prije podešavanja alata ili zamjene dijelova pribora.** Nenamjerno pokretanje električnih alata je uzrok manjeg broja nesreća.
- **Pričvrstite električni alat sigurno na prihvatnu napravu prije nego što ga počnete koristiti.** Slučajno pomicanje električnog alata na prihvatnoj napravi može dovesti do gubitka kontrole.
- **Postavite prihvatnu napravu na čvrstu, ravnu i vodoravnu površinu.** Ako se prihvatna naprava može izmaknuti ili klimati, onda nije moguće ravnomjerno i sigurno voditi električni alat.
- Prije svake uporabe provjerite funkciju njišućeg štitnika i koristite električni alat samo ako funkcionira pravilno.
- Pri radu uvijek objeručke držite električni alat za ručke. Time se smanjuje opasnost od ozljede i preduvjet je za precizan rad.
- **Prije svake uporabe provjerite funkciju formatne vodilice i uvjerite se da su sva upozorenja čitljiva i postavljena na formatnu vodilicu kao prilikom isporuke.** Ukoliko upozorenja nedostaju, nepoštivanje napomena može uzrokovati povećanu opasnost od ozljede.

2.2 Preostali rizici

Unatoč pridržavanju svih relevantnih građevinskih propisa prilikom uporabe stroja mogu se pojaviti dodatne opasnosti, npr.:

- dodirivanjem isturenog dijela lista pile ispod formatne vodilice
 - pri približavanju izratku,
 - pri rezanju,

- pri podizanju pile prije nego što se zatvori njišući štitnik.
- dodirivanjem rotirajućih dijelova sa strane: list pile, stezna prirubnica, vijak prirubnice,
- povratni udarac stroja kod zaglavlivanja u izratku,
- dodirivanjem dijelova pod naponom kod otvorenog kućišta i neizvučenog mrežnog utikača,
- izbacivanjem komada izratka,
- izbacivanjem dijelova alata kod oštećenih alata,
- emisijom buke,
- emisijom prašine.

3 Namjenska uporaba

Formatna vodilica namijenjena je za rezanje drva i pločastih materijala.

Omogućuje precizne i čiste rezove, a naročito se jednostavno i uz precizno ponavljanje mogu rezati kutni rezovi. Pila se nakon piljenja ponovno vraća u početni položaj.

Ovaj električni alat smije upotrebljavati isključivo stručno osoblje ili upućene osobe.



U slučaju nenamjenske uporabe odgovornost snosi korisnik.

4 Tehnički podaci

Formatna vodilica	FSK 250	FSK 420	FSK 670
Duljina reza (kod debljine materijala od 50 mm)	250 mm	420 mm	670 mm
Kutni rezovi	-45° - +60°	-60° - +60°	-60° - +60°
Težina	0,97 kg	1,25 kg	1,64 kg

5 Stavljanje u pogon

Prije prve uporabe zarezite štitnik protiv cijepanja materijala [1-1]:

- Postavite pilu s čitavom pločom za vođenje na stražnji kraj formatne vodilice.
- Zakrenite pilu u položaj 0° te namjestite maksimalnu dubinu rezanja.
- Uključite pilu.
- Štitnik protiv cijepanja materijala polako i bez prekida zarezite po čitavoj duljini.

Sada rub štitnika protiv cijepanja materijala potpuno odgovara rubu reza.

6 Montaža

6.1 Spajanje pile s formatnom vodilicom

- Gurnite pilu u smjeru piljenja na formatnu vodilicu.

Pila zahvaća u klizni komad [1-3].

Brzi zatvarač [1-2] se uglavljuje iza stola pile.

Pila je čvrsto spojena s formatnom vodilicom.

6.2 Odvajanje pile od formatne vodilice

- Pilu lagano gurnite prema naprijed u smjeru piljenja.
- Brzi zatvarač [1-2] okrenite prema naprijed.
- Izvucite pilu prema natrag u suprotnom smjeru piljenja.

7 Rad s električnim alatom



Prije svake uporabe provjerite funkciju povlačenja formatne vodilice i ako je potrebno, odnesite je na popravak. Nikada je ne upotrebljavajte ako ne radi automatsko povlačenje.

7.1 Namještanje

- Otvorite okretni gumb na podesivom graničniku [2-1].
- Namjestite kut na skali [2-3].
- Zatvorite okretni gumb na podesivom graničniku [2-1].
- Namjestite dubinu rezanja i kut rezanja na pili.
- Pomoću obje čeljusti za namještanje [2-2] izvršite reguliranje tolerancije kod vođenja stola pile na formatnoj vodilici.

Pila se mora lako pomicati po vodilici.

7.2 Piljenje



UPOZORENJE

Opasnost od ozljede

Slobodni rotirajući list pile

- Svojim rukama se ne približavajte području pile i listu pile.
- Ne stavljajte prste ispod izratka.
- Izradak nikada ne pridržavajte u ruci ili iznad noge.
- Prije piljenja morate pričvrstiti formatnu vodilicu na izradak vijčanom stegom [3-1] ili sličnim steznim alatom. Na taj način se sprječava nehotično podizanje pile s izratka, a time i slobodno rotiranje lista pile.

Ako se pila ili njišući štitić ne vrati u početni položaj (zaustavni položaj), prekinite postupak piljenja, izvadite akumulatorsku bateriju odn. izvucite mrežni utikač iz utičnice. Provjerite funkcionalnosti, po potrebi izvadite zaglavljene trijeske.

Zaustavni i radni položaj pile na formatnoj vodilici označeni su na sljedeći način:

Zaustavni položaj

Njišući štitić je zatvoren

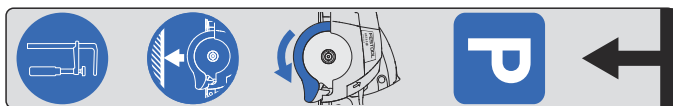

Radni položaj

Njišući štitić je otvoren

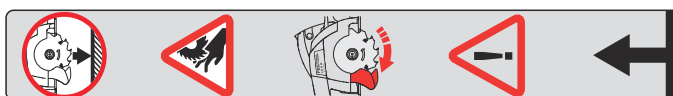

Postupak piljenja

- ▶ Podesivi granićnik **[2-1]** i fiksni granićnik stavite suprotno od izratka i postavite formatnu vodilicu.
- ▶ Pričvrstite formatnu vodilicu na izradak vijčanom stegom **[3-1]** ili sličnim steznim alatom.
- ▶ Uključite pilu.
- ▶ Pomićite pilu u smjeru piljenja.

Njišući štitić se otvara.

- ▶ Otpilite izrezak.
- ▶ Nakon piljenja isključite pilu.
- ▶ Vratite pilu u zaustavni položaj.

Njišući štitić se zatvara.

- ▶ Skinite vijčanu stegu.
- ▶ Podignite formatnu vodilicu s izratka.

Odlaganje pile



UPOZORENJE

Opasnost od ozljede pri odlaganju pile sa slobodnim listom pile

- ▶ Nikada ne odlažite pilu sa slobodnim listom pile
- ▶ Prije odlaganja stavite pilu u zaustavni položaj.

8 Održavanje i čišćenje



Servis i popravak samo kod proizvođača ili servisnih radionica. Informacije o najbližoj adresi možete pronaći na stranici: www.festool.com/Service

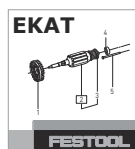

Koristiti samo originalne Festool rezervne dijelove! Kataloški br. na stranici: www.festool.com/Service



Redovito čišćenje stroja, prije svega naprava za namještanje i vodilica, predstavlja važan sigurnosni faktor.

Pridržavajte se sljedećih napomena:

- ▶ Njišući štitić mora se uvijek moći slobodno pomicati i sam zatvarati. Područje oko njišućeg štitića uvijek održavajte čistim. Prašinu i strugotine očistite komprimiranim zrakom ili kistom.

Tartalomjegyzék

1 Szimbólumok.....	42
2 Biztonsági előírások.....	42
3 Rendeltetésszerű használat.....	43
4 Műszaki adatok.....	43
5 Üzembe helyezés.....	43
6 Összeszerelés.....	43
7 Munkavégzés az elektromos szer- számmal.....	43
8 Karbantartás és ápolás.....	44

1 Szimbólumok



Általános veszélyekre vonatkozó figyelmeztetés



Olvassa el a használati utasítást, valamint a biztonsági előírásokat!



Megjegyzések, ötletek



Használati útmutató



Az ujjak és kezek becsípődésének veszélye!



Veszélyes terület! Ne nyúljon be kézzel!



Vágásveszélyt okozó szabadon álló fűrészlap



Fűrész szabadon álló fűrészlappal, ne tegye le



A mozgó védőburkolat nyitott



A mozgó védőburkolat zárt



Parkolóhelyzet



Csak zárt mozgó védőburkolattal tegye le



Rögzítse a vezetősínt a munkadarabon a mellékelt pillanatszorítóval.

2 Biztonsági előírások

2.1 Általános biztonsági előírások



Vigyázat! Olvassa el a befogó berendezéshez vagy kézi körfűrészhez mellékelt biztonsági útmutatókat és utasításokat. A biztonsági előírások és utasítások betartásának elmulasztása áramütéshez, tűzhez és/vagy súlyos testi sérülésekhez vezethet.

Őrizze meg az összes biztonsági előírást és utasítást a későbbi felhasználhatóság érdekében.

A biztonsági előírásoknál használt „elektromos kéziszerszám” kifejezés egyaránt vonatkozik az elektromos hálózatról üzemelő (hálózati kábellel ellátott) és az akkumulátorról üzemelő (elektromos kábel nélküli) elektromos kéziszerszámokra is.

- **Húzza ki a csatlakozó dugaszt a konnektorból, és/vagy vegye ki az akkut, mielőtt hozzákezdené a készülék beállításához vagy a különböző tartozékok cseréjéhez.** Több balesetnek az oka az elektromos szerszámok véletlenszerű beindítása.
- **Használat előtt biztonságosan rögzítse a befogó berendezésben az elektromos kéziszerszámot.** Elveszítheti az uralmát az elektromos szerszám felett, ha az elmozdul a befogó berendezésben.
- **Állítsa rá a befogó berendezést egy szilárd, sík és vízszintes felületre.** Az elektromos kéziszerszám nem vezethető egyenletesen és biztonságosan, ha a befogó berendezés elcsúszik vagy billeg.
- Minden használat előtt ellenőrizze a mozgó védőburkolat működését, és csak akkor használja az elektromos szerszámot, ha a mozgó védőburkolat rendeltetésszerűen működik.
- Munkavégzés közben a szerszámot a kézi fogantyúnál fogva, mindig két kézzel tartsa. Ez csökkenti a sérülésveszélyt és előfeltétele a pontos munkának.
- **Minden használat előtt ellenőrizze a vágósín működését, valamint hogy a vágósínen minden, a szállítási állapotban látható figyelmeztetés a vágósínen megtalálható és olvasható legyen.** Ha a figyelmeztetések hiányoznak, akkor ezek figyelmen kívül hagyása fokozott sérülésveszéllyel járhat.

2.2 Maradék kockázatok

Minden fontos szerelési előírás betartása ellenére a gép üzemeltetése közben veszélyek léphetnek fel, például:

- a fűrészlap vezetősín alatt kiálló részének érintése
 - a munkadarab megközelítésekor,
 - vágás során,
 - a fűrész megemelése esetén, mielőtt a mozgó védőburkolat bezárult volna.
- Forgó alkatrészek megérintése oldalról: fűrészlap, szorítókarima, karimás csavar,
- a szerszám visszalökése a munkadarabban való elakadás esetén,
- feszültség alatt álló alkatrészek megérintése nyitott burkolat és ki nem húzott hálózati kábel esetén,
- munkadarabrészek elrepülése,
- szerszámrészek elrepülése sérült szerszámok esetén,
- zajkibocsátás,
- porkibocsátás.

3 Rendeltetésszerű használat

A vezetősín rendeltetésszerűen fa és lemezes nyersanyagok fűrészelésére szolgál.

A vezetősín precíz és tiszta vágást tesz lehetővé, a szögben végzett vágásokat pedig különösen egyszerűvé és megismételhetővé teszi. A fűrész a fűrészelés után automatikusan visszajár a kiinduló helyzetbe.

Ezt az elektromos kéziszerszámot kizárólag szakember vagy betanított személy használhatja.



Nem rendeltetésszerű használat esetén a felelősséget a felhasználó viseli.

4 Műszaki adatok

Vezetősín (keresztvágásokhoz is)	FSK 250	FSK 420	FSK 670
Vágási hossz (50 mm-es anyagvastagságnál)	250 mm	420 mm	670 mm
Szögben történő vágás	-45° - +60°	-60° - +60°	-60° - +60°
Súly	0,97 kg	1,25 kg	1,64 kg

5 Üzembe helyezés

Az első használat előtt fűrészelve be a kipattogzásgátlót [1-1]:

- ▶ A fűrész a teljes vezetőtálpal helyezze fel a vágósín hátsó széléhez,
- ▶ a fűrész hajtja 0°-os állásba, és állítsa maximális vágási mélységre,
- ▶ Kapcsolja be a fűrész.
- ▶ A kipattogzásgátlót lassan, megállás nélkül fűrészelve be a teljes hosszában.

A kipattogzásgátló éle most pontosan a vágási élnek felel meg.

6 Összeszerelés

6.1 A fűrész és a vezetősín összekapcsolása

- ▶ A fűrész a fűrészelés irányában tolja rá a vezetősínre.
A fűrész belekap a vezetőidomba **[1-3]**.
A gyorsrögztítő **[1-2]** a fűrészasztal mögött rögzül.

A fűrész ekkor szilárdan össze van kapcsolva a vezetősínnel.

6.2 A fűrész leoldása a vezetősínről

- ▶ A fűrész a fűrészelés irányába enyhén tolja előre.
- ▶ Hajtja előre a gyorsrögztítőt **[1-2]**.
- ▶ A fűrész a fűrészeléssel ellentétes irányba húzza hátra.

7 Munkavégzés az elektromos szerszámmal



A visszahúzási funkció minden használata előtt ellenőrizze és szükség esetén javíttassa meg a vezetősínt. Soha ne használja, ha az automatikus visszahúzó funkció nem működik.

7.1 Beállítások

- ▶ Az állítható ütközőn **[2-1]** nyissa ki a forgatható gombot.
- ▶ Állítsa be a skálán **[2-3]** a szöget.
- ▶ Az állítható ütközőn **[2-1]** zárja a forgatható gombot.
- ▶ Állítsa be a fűrészben a vágási mélységet és a vágás szögét.
- ▶ A vezetősínen a két állító **[2-2]** segítségével állítsa be a fűrészasztal vezetésének a játékát.

A fűrész a sínen legyen könnyedén mozgatható.

7.2 Vágás



VIGYÁZAT!

Sérülésveszély

Szabadon álló, forgó fűrészlap

- ▶ Ne nyúljon kézzel a fűrészlaphoz, illetve annak működési területére.
- ▶ Ne nyúljon a munkadarab alá.
- ▶ A munkadarabot ne tartsa meg kézzel vagy a lábával.
- ▶ A munkavégzés előtt a vezetősínt pillanatszorítóval **[3-1]** vagy hasonló befogószerszámmal kell rögzíteni a munkadarabra. Ezáltal megakadályozható a fűrész nem szándékos felemelése a munkadarabról, és ezáltal a fűrészlap szabaddá tétele.

Ha a fűrész vagy a mozgó védőburkolat nem tér vissza a kiindulási helyzetbe (parkoló pozíció), akkor szakítsa meg a fűrészelési folyamatot, vegye ki az akkuegységet, ill. húzza ki a hálózati csatlakozót a csatlakozóaljzatból. Ellenőrizze a működőképességüket, adott esetben távolítsa el a beszorult fa szilánkot.

A fűrész parkolási és munkavégzési helyzete a következőképp van jelölve a vezetősínen:

Parkolóhelyzet

A mozgó védőburkolat zárt

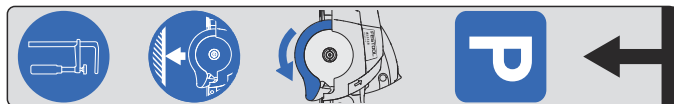

Munkavégzési helyzet

A mozgó védőburkolat nyitott



Fűrészelés

- ▶ Az állítható **[2-1]** és a fix ütközőt nyomja a munkadarabnak, és helyezze fel a vezetősínt.
- ▶ Rögzítse a vezetősínt pillanatszorítóval **[3-1]** vagy ahhoz hasonló befogószerszámmal a munkadarabra.
- ▶ Kapcsolja be a fűrész.
- ▶ A fűrész tolja a fűrészelés irányába.

A mozgatható burkolat felnyílik.

- ▶ Vágja le a szakaszt.
- ▶ A fűrészelés után a fűrész kapcsolja ki.
- ▶ Húzza vissza parkoló pozícióba a fűrész.

A mozgó védőburkolat nem zár.

- ▶ Vegye le a pillanatszorítót.
- ▶ A vezetősínt emelje le a munkadarabról.

A fűrész lehelyezése



VIGYÁZAT!

Sérülésveszély a szabadon álló fűrészlappal lehelyezett fűrész esetén

- ▶ Soha ne helyezze le a fűrész szabadon álló fűrészlappal
- ▶ Lehelyezés előtt a fűrész járassa parkoló pozícióba.

8 Karbantartás és ápolás



Ügyfélszolgálat és javítás csak a gyártónál vagy szakszervizekben. A legközelebbi címet a következő oldalon találja meg: www.festool.com/Service



Kizárólag eredeti Festool pótalkatrészeket használjon! Rendelési számok a következő helyen: www.festool.com/Service



Fontos biztonsági tényező a gép, elsősorban a beállító berendezések és a vezetők, rendszeres tisztítása.

Ügyeljen az alábbiak betartására:

- ▶ A mozgó védőburkolat legyen mindig szabadon mozgatható, és önállóan záródjon. A mozgó védőburkolat területét mindig tartsa tisztán. A port és forgácsokat sűrített levegővel fújja ki vagy ecsettel távolítsa el.

Efnisyfirlit

1 Tákn.....	45
2 Öryggisleiðbeiningar.....	45
3 Fyrirhuguð notkun.....	46
4 Tæknilegar upplýsingar.....	46
5 Tækið sett í gang.....	46
6 Uppsetning.....	46
7 Unnið með rafmagnsverkfærið.....	46
8 Viðhald og umhirða.....	47

1 Tákn



Varúð, almenn hættu



Notendahandbók, lesið öryggisleiðbeiningarnar!



Ábending, upplýsingar



Leiðbeiningar



Hætta er á að fingur og hendur klemmist á milli!



Hættusvæði! Haldið höndum fjarri!



Hætta er á að skera sig á óvörðu sagarblaði



Ekki má setja sög með óvörðu sagarblaði frá sér



Blaðhlífin opin



Blaðhlíf lokuð



Biðstaða



Ekki skal setja sögina frá sér nema að blaðhlífin sé lokuð



Festið sleðalandið á vinnustykkið með meðfylgjandi skrúfþvingu.

2 Öryggisleiðbeiningar

2.1 Almennar öryggisleiðbeiningar



Viðvörðun! Lesið allar öryggisleiðbeiningar og aðrar leiðbeiningar sem fylgja með festibúnaðinum eða handhjólsginni. Ef ekki er farið að í samræmi við öryggisleiðbeiningar og fyrirmæli getur það haft í för með sér raflost, eldsvoða og/eða alvarlegt líkamstjón. **Geymið allar öryggisleiðbeiningar og fyrirmæli til síðari nota.**

Þegar talað er um rafmagnsverkfæri í öryggisleiðbeiningunum er bæði átt við rafmagnsverkfæri sem tengd eru við rafmagn (með rafmagnssnúru) og rafmagnsverkfæri sem ganga fyrir rafhlöðum (án rafmagnssnúru).

- **Taka skal klóna úr innstungunni og/eða taka rafhlöðuna úr áður en tækið er stillt eða skipt er um fylgibúnað.** Slys hafa orðið þegar rafmagnsverkfæri fara óvænt í gang.
- **Festa skal rafmagnsverkfærið tryggilega í festibúnaðinum áður en það er notað.** Ef rafmagnsverkfærið rennur til á festibúnaðinum getur notandinn misst stjórn á því.
- **Leggið festibúnaðinn á traustan, sléttan og láréttan flöt.** Ef festibúnaðurinn getur runnið til eða er valtur er ekki hægt að stjórna rafmagnsverkfærinu með jöfnum og öruggum hætti.
- Athugið blaðhlífina alltaf áður en rafmagnsverkfærið er notað. Ef hún er ekki í lagi má ekki nota rafmagnsverkfærið.
- Haldið ávallt um rafmagnsverkfærið með báðum höndum á handföngunum. Það dregur úr slyshættu og er forsenda fyrir því að hægt sé að vinna á nákvæman hátt.
- **Fyrir hverja notkun skal ganga úr skugga um að sleðalandið virki rétt og gæta þess að allar öryggisupplýsingar á sleðalandinu séu vel læsilegar, eins og þær voru við afhendingu.** Ef öryggisupplýsingar vantar er aukin hættu á að þeim sé ekki fylgt og að slys eigi sér stað.

2.2 Viðvarandi hættur

Enda þótt farið sé eftir öllum gildandi reglum geta komið upp hættur við notkun vélarinnar, til dæmis:

- að komið sé við þann hluta sagarblaðsins sem stendur út undir sleðalandinu
 - þegar farið er að vinnustykkinu,
 - þegar verið er að saga,
 - þegar verið er að lyfta söginni áður en blaðhlífin hefur lokast.

- að komið sé við hluti sem snúast frá hlið: sagarblað, festikraga, kragabolta,
- bakslag vélarinnar þegar hún festist í vinnustykkinu,
- að komið sé við spennuhafa hluti þegar vélarhúsið er opið og rafmagnssnúran hefur ekki verið tekin úr sambandi,
- að hlutar vinnustykkis þeytist frá,
- að hlutar verkfæris þeytist frá ef verkfærið er skemmt,
- hávaði,
- rykmengun.

3 Fyrirhuguð notkun

Sleðalandið er ætlað til að saga timbur og plötur.

Það býður upp á nákvæma og hreinlega sögun og einkum er hægt að framkvæma vinkilskurð á einfaldan hátt sem hægt er að endurtaka nákvæmlega. Að sögun lokinni fer sögin sjálfkrafa aftur í upphafsstöðu sína.

Aðeins fagmenn eða þjálfaðir starfsmenn mega nota þetta rafmagnsverkfæri.



Notandinn ber alla ábyrgð ef notkun er ekki með fyrirhuguðum hætti.

4 Tæknilegar upplýsingar

Sleðaland	FSK 250	FSK 420	FSK 670
Skurðarlengd (með 50 mm efnisþykkt)	250 mm	420 mm	670 mm
Hornskurður	-45° - +60°	-60° - +60°	-60° - +60°
Þyngd	0,97 kg	1,25 kg	1,64 kg

5 Tækið sett í gang

Saga skal flísavörnina [1-1] til fyrir fyrstu notkun:

- Setjið sögina ásamt allri stýriplötunni á aftari enda sleðalandsins.
- Færið sögina í 0° stöðu og stillið á mestu skurðardýpt.
- Kveikið á söginni.
- Sagið flísavörnina rólega eftir endilöngu án þess að stoppa.

Brún flísavarnarinnar passar þá nákvæmlega við skurðarbrúnina.

6 Uppsetning

6.1 Sögin tengd við sleðalandið

- Ýtið söginni upp á sleðalandið í sögunarátt. Sögin grípur í rennistykkið **[1-3]**. Hraðlæsingin **[1-2]** skorðast aftan við sagarborðið.

Sögin hefur verið tengd og fest við sleðalandið.

6.2 Sögin losuð af sleðalandinu

- Ýtið söginni lítillega fram í sögunarátt.
- Snúið hraðlæsingunni **[1-2]** fram.
- Dragið sögina aftur í gagnstæða átt við sögunarátt.

7 Unnið með

rafmagnsverkfærið



Fyrir hverja notkun skal athuga hvort bakfærsla sleðalandsins virkar rétt og

láta gera við hana ef þess þarf. Ekki má nota vélina ef sjálfvirka bakfærslan virkar ekki.

7.1 Stillingar

- Losið um snúningsshnúðinn á stillanlega endastoppinu **[2-1]**.
- Stillið hornið á kvarðanum **[2-3]**.
- Herðið snúningsshnúðinn á stillanlega endastoppinu **[2-1]**.
- Stillið skurðardýptina og skurðarhornið á söginni.
- Stillið hlaup sagarborðsins á sleðalandinu með báðum stillikjöftunum **[2-2]**.

Sögin verður að hreyfast greiðlega á landinu.

7.2 Sagað



VIÐVÖRUN

Slyshætta

Óvarið sagarblað sem snýst

- Farið ekki með hendur inn á sögunarsvæðið og að sagarblaðinu.
- Farið ekki með hendur undir vinnustykkið.
- Haldið ekki á vinnustykkinu með höndunum eða yfir fótum.
- Áður en byrjað er að saga verður að festa sleðalandið á vinnustykkið með skrufþvingu **[3-1]** eða álíka spennibúnaði. Þannig er komið í veg fyrir að sögin sé lyft frá vinnustykkinu í ógáti og sagarblaðið verði því óvarið.

Ef sögin eða blaðhlífin fer ekki aftur í upphafsstöðu (biðstöðu) skal hætta að saga, taka rafhlöðupakkann úr eða taka rafmagnssnúruna úr sambandi. Prófið hvort allt virkar

sem skyldi og fjarlægð klemmdar tréflísar ef þess þarf.

Bið- og vinnslustaða sagarinnar á sleðalandinu eru auðkenndar með eftirfarandi hætti:

Biðstaða

Blaðhlíf lokuð

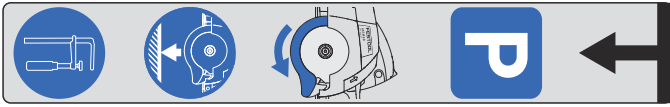

Vinnslustaða

Blaðhlífin opin



Verklag við sögun

- ▶ Setjið stillanlega endastoppið **[2-1]** og fasta endastoppið upp að vinnustykkinu og setjið sleðalandið á.
- ▶ Festið sleðalandið á vinnustykkið með skrúfþvingu **[3-1]** eða álíka spennibúnaði.
- ▶ Kveikið á söginni.
- ▶ Ýtið söginni í sögunarátt.

Blaðhlífin opnast.

- ▶ Sagið hlutann.
- ▶ Slökkvið á söginni þegar búið er að saga.
- ▶ Dragið sögina aftur í biðstöðu.

Blaðhlífin lokast.

- ▶ Takið skrúfþvinguna af.
- ▶ Takið sleðalandið af vinnustykkinu.

Sögin lögð niður

VIÐVÖRUN

Slyshætta þegar sögin er lögð niður með óvörðu sagarblaði

- ▶ Aldrei má leggja sögina frá sér með óvörðu sagarblaði
- ▶ Færið sögina í biðstöðu áður en hún er lögð niður.

8 Viðhald og umhirða



Notendapjónusta og viðgerðir

aðeins hjá framleiðanda eða þjónustuverkstæðum. Finna má heimilisfang nálægt á: www.festool.com/service



Notið aðeins upprunalega varahluti frá Festool! Finna má pöntunarnúmer á: www.festool.com/service



Reglubundin þrif á vélinni, einkum á stillibúnaði og stýringum, eru mikilvægur öryggisþáttur.

Gætið að eftirfarandi:

- ▶ Blaðhlífin á alltaf að geta hreyfst óhindrað og geta lokast sjálfkrafa. Haldið svæðinu umhverfis blaðhlífina ávallt hreinu. Blásið ryki og sagi burt með þrýstilofti eða hreinsið með pensli.

Sommario

1 Simboli.....	48
2 Avvertenze per la sicurezza.....	48
3 Utilizzo conforme.....	49
4 Dati tecnici.....	49
5 Messa in funzione.....	49
6 da montare.....	49
7 Utilizzo dell'elettrotensile.....	49
8 Cura e manutenzione.....	50

1 Simboli



Avvertenza di pericolo generico



Leggere le istruzioni d'uso e le avvertenze di sicurezza.



Consiglio, avvertenza



Indicazione operativa



Pericolo di schiacciamento per mani e dita!



Area esposta a pericolo. Non avvicinare le mani.



Pericolo di taglio a causa della lama non protetta



Non deporre la sega quando la lama non è protetta



Calotta di protezione oscillante aperta



Calotta di protezione oscillante chiusa



Posizione di riposo



Deporre la sega esclusivamente con la calotta di protezione oscillante chiusa



Fissare il binario di troncatura sul pezzo in lavorazione con il morsetto a vite in dotazione.

2 Avvertenze per la sicurezza

2.1 Avvertenze di sicurezza generali



AVVERTENZA Leggere attentamente le avvertenze di sicurezza e le istruzioni fornite insieme al dispositivo di bloccaggio o la sega circolare. Eventuali omissioni nel rispetto delle avvertenze di sicurezza e delle indicazioni possono causare folgorazioni, incendi e/o gravi lesioni.

Conservare per futura consultazione tutte le avvertenze di sicurezza e le indicazioni.

Il termine "elettrotensile" usato nelle avvertenze di sicurezza indica gli elettrotensili collegati alla rete elettrica (con cavo di rete) e gli elettrotensili azionati a batteria (senza cavo di rete).

- **Estrarre il connettore dalla presa di corrente e/o rimuovere la batteria prima di regolare l'utensile o di sostituire elementi accessori.** L'avvio accidentale degli elettrotensili è causa di alcuni incidenti.
- **Prima di utilizzare l'elettrotensile, fissarlo in modo sicuro al dispositivo di bloccaggio.** Lo scivolamento dell'utensile sul dispositivo di bloccaggio può provocare una perdita di controllo.
- **Installare il dispositivo di bloccaggio su una superficie piana e orizzontale.** Se il dispositivo di bloccaggio può spostarsi o oscillare, l'elettrotensile non può essere controllato in modo costante e sicuro.
- Prima di ogni utilizzo controllare il funzionamento della calotta di protezione oscillante e utilizzare l'elettrotensile solo in caso di funzionamento regolare.
- Durante il lavoro tenere sempre l'elettrotensile con entrambe le mani sulle impugnature. Ciò ridurrà il pericolo di lesioni e consentirà un lavoro preciso.
- **Prima di ogni utilizzo, controllare il funzionamento del binario di troncatura e accertarsi che tutte le avvertenze siano leggibili come da nuove e posizionate sul binario di troncatura.** In mancanza delle avvertenze, il mancato rispetto delle stesse può aumentare il pericolo di lesioni.

2.2 Rischi residui

Nonostante siano state rispettate tutte le principali prescrizioni costruttive, è possibile che durante l'utilizzo dell'utensile insorgano pericoli, come ad esempio:

- Contatto con la parte della lama sporgente sotto al binario di troncatura
 - durante l'avvicinamento al pezzo in lavorazione,
 - durante il taglio,
 - durante il sollevamento della sega, prima che la calotta di protezione oscillante si sia chiusa.
- Contatto sul lato di parti rotanti: lama, flangia di serraggio, vite flangia,
- Contraccolpo dell'utensile in caso di bloccaggio nel pezzo,
- Contatto con parti conduttive con alloggiamento aperto e connettore di alimentazione non estratto,
- Distacco di parti del pezzo in lavorazione;
- Distacco di parti del pezzo in lavorazione a causa di un utensile danneggiato;
- Emissioni acustiche;
- Emissione di polvere.

3 Utilizzo conforme

Il binario di troncatura è destinato al taglio conforme di legno e materiali pannellati.

Consente tagli precisi e puliti, in particolare è possibile eseguire tagli angolari con facilità e precisione di ripetizione. Dopo l'operazione di taglio, la sega ritorna automaticamente indietro nella posizione di partenza.

Questo utensile elettrico deve essere utilizzato esclusivamente da personale specializzato o persone appositamente addestrate.



Il proprietario risponde dei danni in caso di uso non appropriato dell'attrezzo.

4 Dati tecnici

Binario di troncatura	FSK 250	FSK 420	FSK 670
Lunghezza di taglio (con spessore del materiale 50 mm)	250 mm	420 mm	670 mm
Tagli angolari	-45° - +60°	-60° - +60°	-60° - +60°
Peso	0,97 kg	1,25 kg	1,64 kg

5 Messa in funzione

Prima del primo utilizzo tagliare il paraschegge[1-1]:

- ▶ Applicare la sega con l'intera piastra di guida sull'estremità posteriore del binario di troncatura,
- ▶ Orientare la sega a 0° e regolare la profondità di taglio massima,
- ▶ Accendere la sega.
- ▶ Far passare lentamente il paraschegge sull'intera lunghezza senza deporlo.

Il bordo del paraschegge corrisponde ora esattamente allo spigolo di taglio.

6 da montare

6.1 Collegare la sega al binario di troncatura

- ▶ Applicare la sega in direzione di taglio sul binario di troncatura.

La sega s'innesta nel pezzo scorrevole [1-3].

La chiusura rapida [1-2] s'innesta dietro al piano di taglio.

La sega è collegata solidalmente al binario di troncatura.

6.2 Sganciare la sega dal binario di troncatura

- ▶ Spingere la sega leggermente in avanti in direzione di taglio.
- ▶ Ruotare in avanti la chiusura rapida [1-2].
- ▶ Tirare indietro la sega in direzione di taglio per rimuoverla.

7 Utilizzo dell'elettro utensile



Prima di ogni utilizzo, controllare la funzione di ritrazione del binario di taglio e, se necessario, provvedere ad una riparazione. Non utilizzare mai il binario di taglio se la ritrazione automatica non funziona.

7.1 Impostazioni

- ▶ Aprire la manopola sul riscontro regolabile [2-1].
- ▶ Regolare l'angolo sulla scala [2-3].
- ▶ Chiudere la manopola sul riscontro regolabile [2-1].
- ▶ Regolare profondità e angolo di taglio sulla sega.
- ▶ Regolare il gioco del piano di taglio sul binario di troncatura con entrambi i dispositivi di fermo [2-2].

La sega deve scorrere con facilità sul binario.

7.2 Seghe



AVVERTENZA

Pericolo di lesioni

Lama in rotazione senza protezione

- ▶ Non toccare con le mani la zona di lavoro della sega e della lama.
- ▶ Non mettere le mani sotto il pezzo in lavorazione.
- ▶ Non tenere il pezzo in lavorazione nella mano o sopra la gamba.
- ▶ Prima di eseguire il taglio sul pezzo in lavorazione, il binario di troncatura andrà fissato sul pezzo in lavorazione, mediante una morsa a vite **[3-1]** o un attrezzo di serraggio di tipo paragonabile. In tale modo, si eviterà che la sega possa accidentalmente sollevarsi dal pezzo in lavorazione, scoprendo la lama.

Qualora la sega o la calotta di protezione oscillante non tornino posizione iniziale (posizione di riposo), interrompere la procedura di taglio e prelevare la batteria, oppure estrarre il connettore di alimentazione dalla presa elettrica. Verificare le funzionalità e rimuovere le eventuali schegge di legno bloccate.

La posizione di riposo e quella di lavoro della sega sul binario di troncatura sono contrassegnate come segue:

Posizione di riposo

Calotta di protezione oscillante chiusa

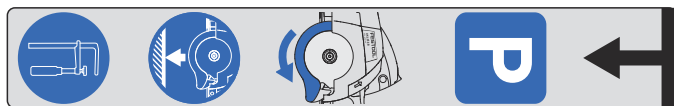

Posizione di lavoro

Calotta di protezione oscillante aperta



Procedura di taglio

- ▶ Avvicinare il riscontro regolabile **[2-1]** e il riscontro fisso al pezzo in lavorazione e applicare il binario di troncatura.
- ▶ Fissare il binario di troncatura sul pezzo in lavorazione, mediante una morsa a vite **[3-1]** o un attrezzo di serraggio di tipo paragonabile.
- ▶ Accendere la sega.
- ▶ Spingere la sega in direzione di taglio. *La calotta di protezione oscillante si apre.*
- ▶ Effettuare l'intaglio.

- ▶ Dopo la procedura di taglio, spegnere la sega.
- ▶ Far arretrare la sega in posizione di riposo. *La calotta di protezione oscillante si chiuderà.*
- ▶ Prelevare la morsa a vite.
- ▶ Sollevare il binario di troncatura dal pezzo in lavorazione.

Deposizione della sega



AVVERTENZA

Pericolo di lesioni in caso di deposizione della sega a lama non protetta

- ▶ Non deporre in alcun caso la sega quando la lama non è protetta
- ▶ Prima di deporre la sega, portarla in posizione di riposo.

8 Cura e manutenzione



Assistenza Clienti e riparazione

esclusivamente a cura del costruttore o di officine di assistenza autorizzate. Per l'indirizzo più vicino alla vostra zona: www.festool.it/service



Utilizzare esclusivamente ricambi originali Festool. Per il codice di ordinazione: www.festool.it/service



Una pulizia regolare dell'utensile, in particolare dei dispositivi di regolazione e delle guide, è un importante fattore di sicurezza.













Rispettare le seguenti avvertenze:

- ▶ La calotta di protezione oscillante deve sempre muoversi liberamente e potersi chiudere automaticamente. Mantenere sempre pulita la zona attorno alla calotta di protezione oscillante. Eliminare polvere e trucioli aspirando con aria compressa o utilizzando un pennello.

Turinys

1 Simboliai.....	51
2 Saugos nurodymai.....	51
3 Naudojimas pagal paskirtį.....	52
4 Techniniai duomenys.....	52
5 Eksploatavimo pradžia.....	52
6 Montavimas.....	52
7 Darbas su elektriniu įrankiu.....	52
8 Techninė priežiūra ir aptarnavimas.....	53

1 Simboliai

-  Įspėjimas apie bendrojo pobūdžio pavojus
-  Skaityti naudojimo instrukciją, saugos nurodymus!
-  Patarimas, nurodymas
-  Darbinis nurodymas
-  Pirštų ir plaštakų prispaudimo pavojus!
-  Pavojinga zona! Nekišti rankų!
-  Atviras pjovimo diskas – yra pavojus įsipjauti!
-  Pjūklas su atviru pjovimo disku – nedėti ant paviršių!
-  Švytuojantis apsauginis gaubtas atidarytas
-  Švytuojantis apsauginis gaubtas uždarytas
-  Parkavimo padėtis
-  Pjūklą padėti tik su uždarytu švytuojančiu apsauginiu gaubtu!
-  Skersinio pjovimo liniuotę prie ruošinio tvirtinti tik pridedamais sraigtiniais veržtuvais.

2 Saugos nurodymai

2.1 Bendrieji saugos nurodymai

 **ĮSPĖJIMAS! Perskaitykite visus saugos nurodymus ir instrukcijas, tiekiamus kartu su tvirtinimo įtaisu arba rankiniu diskiniu pjūklu.** Delsimas vykdyti šiuos saugos nurodymus ir instrukcijas gali tapti elektros smūgio, gaisro ir / arba sunkių sužalojimų priežastimi.

Išsaugokite visus saugos nurodymus ir instrukcijas, kad galėtumėte juos pažiūrėti ateityje.

Saugos nurodymuose vartojamas terminas „elektrinis įrankis“ reiškia ir iš elektros tinklo maitinamus elektrinius įrankius (su elektros maitinimo kabeliu), ir akumuliatorinius elektrinius įrankius (be elektros maitinimo kabelio).

- **Prieš imdamiesi prietaiso nustatymų ar reikmenų keitimo, maitinimo kabelio kištuką ištraukite iš elektros lizdo ir / arba akumuliatorių išimkite iš elektrinio įrankio.** Netyčinis elektrinio įrankio paleidimas dažnai būna nelaimingų atsitikimų priežastis.
- **Prieš naudodami elektrinį įrankį, patikimai pritvirtinkite jį prie tvirtinimo įtaiso.** Elektriniam įrankiui slystant ant tvirtinimo įtaiso, yra pavojus jo nebesuvaldyti.
- **Tvirtinimo įtaisą pastatykite ant tvirto, lygaus ir horizontalaus paviršiaus.** Kai tvirtinimo įtaisas slysta ar gali svyruoti, elektrinio įrankio negalima tolygiai ir saugiai valdyti.
- Prieš kiekvieną naudojimą tikrinkite paslankaus apsauginio gaubto veikimą ir elektrinį įrankį naudokite tik tada, kai gaubtas tinkamai veikia.
- Dirbdami elektrinį įrankį visada laikykite abiem rankomis paėmę už rankenų. Tai sumažins susižalojimo pavojų ir užtikrins tikslių darbą.
- **Prieš kiekvieną naudojimą tikrinkite skersinio pjovimo liniuotės veikimą ir įsitinkinkite, kad visi įspėjimai yra įskaitomai pritvirtinti ant skersinio pjovimo liniuotės, kaip ir liniuotės išsiuntimo iš gamyklos momentu.** Jeigu šių įspėjimų nėra, nurodymų nesilaikymas gali kelti didesnį susižalojimo pavojų.

2.2 Kitokia rizika

Nepaisant visų svarbių statybos normų ir taisyklių laikymosi, mašinos eksploatavimas gali kelti pavojų, pvz., dėl:

- po skersinio pjovimo liniuote išsikišusios pjovimo disko dalies lietimui
 - pristumiant prie ruošinio,
 - pjaunant,
 - keliant pjūklą, kol neužsidarė švytuojantis apsauginis gaubtas.
- besisukančių elementų lietimui iš šono: pjovimo disko, užspaudimo jungės, jungės varžto,
- mašinos atatrakos, pjovimo diskui įstrigus ruošinyje,
- elementų, kuriais teka elektros srovė, lietimui, kai atidarytas mašinos korpusas, o maitinimo kabelio kištukas neištrauktas iš elektros lizdo,
- ruošinio dalių išmetimo,
- įrankio nuolaužų išsviedimo, kai šis lūžta, skyla, trūksta ar pan.,
- skleidžiamo triukšmo,
- dulkių susidarymo.

3 Naudojimas pagal paskirtį

Skersinio pjovimo liniuotė yra skirta medienai ir įvairioms plokštėms pjauti.

Ji leidžia gauti preciziškus ir švairius pjūvius, ypač kampinius – lengvai ir visada vienodai tikslūs. Baigus pjauti, pjūklas automatiškai atsi-traukia į pradinę padėtį.

Dirbti su šiuo elektriniu įrankiu leidžiama tik specialistams arba instruktuotiems asmenims.



Už naudojimo ne pagal paskirtį pasekmes atsako naudotojas.

4 Techniniai duomenys

Skersinio pjovimo liniuotė	FSK 250	FSK 420	FSK 670
Pjūvio ilgis (kai medžiagos storis 50 mm)	250 mm	420 mm	670 mm
Kampiniai pjūviai	-45° – +60°	-60° – +60°	-60° – +60°
Svoris	0,97 kg	1,25 kg	1,64 kg

5 Eksploatavimo pradžia

Prieš naudojant pirmąjį kartą, reikia įpjauti apsaugą nuo atplaišų [1-1]:

- ▶ pjūklą su visa kreipiančiąja plokšte uždėti ant užpakalinio skersinio pjovimo liniuotės galo,
- ▶ pjūklą pasukti į 0° padėtį ir nustatyti maksimalų pjovimo gylį,
- ▶ įjungti pjūklą.
- ▶ Apsaugą nuo atplaišų lėtai ir nesustojant nupjauti per visą ilgį.

Dabar apsaugos nuo atplaišų briauna tiksliai atitinka pjūvio briauną.

6 Montavimas

6.1 Pjūklo sujungimas su skersinio pjovimo liniuote

- ▶ Pjūklą pjovimo kryptimi užstumti ant skersinio pjovimo liniuotės. Pjūklas įeina į slankiklį [1-3]. Už pjovimo stalo užsifiksuoja greitojo veikimo užraktas [1-2].

Dabar pjūklas yra tvirtai sujungtas su skersinio pjovimo liniuote.

6.2 Pjūklo atskyrimas nuo skersinio pjovimo liniuotės

- ▶ Pjūklą lengvai pastumti pirmyn pjovimo kryptimi.
- ▶ Greitojo veikimo užraktą [1-2] persukti pirmyn.
- ▶ Pjūklą išimti traukiant atgal, priešingai pjovimo kryptčiai.

7 Darbas su elektriniu įrankiu



Prieš kiekvieną naudojimą tikrinti skersinio pjovimo liniuotės atitraukimo funkciją ir, jeigu reikia, remontuoti. Jeigu automatinis atitraukimas neveikia, pjūklo nenaudoti.

7.1 Nustatymai

- ▶ Atsukti reguliuojamos atramos [2-1] rankenėlę.
- ▶ Pagal skalę [2-3] nustatyti kampą.
- ▶ Reguliuojamos atramos [2-1] rankenėlę užsukti.
- ▶ Pjūkle nustatyti pjovimo gylį ir pjovimo kampą.
- ▶ Pjovimo stalo laisvumą ant skersinio pjovimo liniuotės nustatyti abiem nustatymo kaladėlėmis [2-2].

Pjūklas turi lengvai slysti liniuote.

7.2 Pjovimas



ĮSPĖJIMAS

Sužalojimo pavojus

Atviras besisukantis pjovimo diskas

- ▶ Nekišti rankų į pjovimo zoną ir prie pjovimo disko.
- ▶ Nekišti rankų po ruošiniu.
- ▶ Ruošinio nelaikyti rankoje arba virš kojos.
- ▶ Prieš pjaunant, skersinio pjovimo liniuotė turi būti pritvirtinama prie ruošinio sraigtiniais veržtuvais **[3-1]** arba analogiškais tvirtinimo įtaisais. Taip bus išvengta atsitiktinio pjūklo pakėlimo nuo ruošinio ir kartu pjovimo disko atidengimo.

Jeigu pjūklas arba švytuojantis apsauginis gaubtas negrįžta į pradinę padėtį (parkavimo padėtį), pjovimą pertraukti, nuimti akumuliatorių arba iš elektros lizdo ištraukti maitinimo kabelio kištuką. Patikrinti veikimą, jeigu reikia, pašalinti įstrigusias medienos atplaišas.

Pjūklo parkavimo ir darbinė padėtys ant skersinio pjovimo liniuotės yra paženklintos taip:

Parkavimo padėtis

Švytuojantis apsauginis gaubtas uždarytas

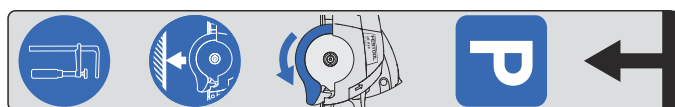

Darbinė padėtis

Švytuojantis apsauginis gaubtas atidarytas

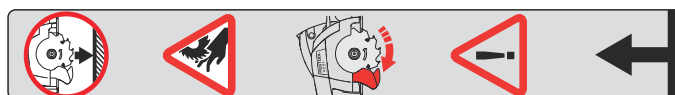

Pjovimo procesas

- ▶ Reguliuojamą atramą **[2-1]** ir nejudančią atramą pridėti prie ruošinio ir uždėti skersinio pjovimo liniuotę.
- ▶ Sraigtiniais veržtuvais **[3-1]** arba analogiškais tvirtinimo įtaisais prie ruošinio pritvirtinti skersinio pjovimo liniuotę.
- ▶ Įjungti pjūklą.
- ▶ Pjūklą stumti pjovimo kryptimi.

Atsidaro švytuojantis apsauginis gaubtas.

- ▶ Pjauti atraižą.
- ▶ Baigus pjauti, pjūklą išjungti.
- ▶ Pjūklą traukti atgal į parkavimo padėtį.

Švytuojantis apsauginis gaubtas užsidaro.

- ▶ Sraigtiniais veržtuvus nuimti.
- ▶ Nuo ruošinio nuimti skersinio pjovimo liniuotę.

Pjūklo padėjimas



ĮSPĖJIMAS

Padedant pjūklą su atviru pjovimo disku, yra susižalojimo pavojus

- ▶ Pjūklo niekada nepadėti su atviru pjovimo disku
- ▶ Prieš padedant, pjūklą nustatyti į parkavimo padėtį.

8 Techninė priežiūra ir aptarnavimas

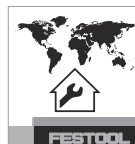

Techninis aptarnavimas ir remontas

vykdomas tik pas gamintoją arba techninės priežiūros dirbtuvėse. Artimiausią adresą rasite internete: www.festool.lt/servisas

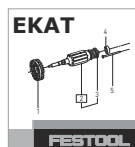

Naudoti tik originalias Festool atsargines dalis! Užsak. Nr. rasite internete: www.festool.lt/servisas



Svarbi saugaus darbo sąlyga yra reguliarius mašinos, pirmiausia reguliuojamų mazgų ir kreipiančiųjų, valymas.

Laikytis šių nurodymų:

- ▶ Švytuojantis apsauginis gaubtas visada turi laisvai judėti ir galėti pats užsidaryti. Švytuojančio apsauginio gaubto aplinka visada turi būti švari. Dulkes ir pjuvenas šalinti teptuku arba išpūsti suslėgtu oru.

Satura rādītājs

1 Simboli.....	54
2 Drošības noteikumi.....	54
3 Paredzētais pielietojums.....	55
4 Tehniskie dati.....	55
5 Lietošanas uzsākšana.....	55
6 Montāža.....	55
7 Darbs ar elektroinstrumentu.....	55
8 Apkalpošana un apkope.....	56

1 Simboli



Brīdinājums par vispārīgu apdraudējumu



Lietošanas pamācība, izlasiet drošības noteikumus!



Ieteikums, norāde



Norādījumi lietošanai



Pirkstu un roku saspiešanas bīstamība!



Bīstamā zona! Netuviniet tai rokas!



Sagriešanās bīstamība, ko rada nenosegts zāģa asmens



Zāģis ar nenosegtu asmeni, nenovietojiet to uz virsmām



Kustīgais aizsargpārsegs ir atvērts



Kustīgais aizsargpārsegs ir aizvērts



Miera stāvoklis



Novietojiet zāģi tikai tad, ja tā kustīgais aizsargpārsegs ir aizvērts



Nostipriniet uz apstrādājamā priekšmeta garumzāģēšanas sliedi, izmantojot kopā ar elektroinstrumentu piegādātās spīles.

2 Drošības noteikumi

2.1 Vispārējie drošības noteikumi



BRĪDINĀJUMS! Izlasiet visus drošības norādījumus un instrukcijas, kuras ir tikušas piegādātas kopā ar montāžas ierīci vai rokas ripzāģi. Drošības noteikumu un norādījumu neievērošana var būt par cēloni elektriskā trieciena saņemšanai, izraisīt aizdegšanos un/vai radīt smagus savainojumus.

Saglabājiēt šos drošības noteikumus turpmākai izmantošanai.

Drošības norādījumos lietotais termins “elektroinstrumenti” attiecas gan uz no elektrotīkla darbināmajiem elektroinstrumentiem (ar elektrokabeli), gan arī uz no akumulatora darbināmajiem elektroinstrumentiem (bez elektrokaabeļa).

- **Pirms elektroinstrumenta regulēšanas vai piederumu nomaiņas atvienojiet tā kontaktdakšui no elektrotīkla kontaktligzdas un/vai izņemiet no tā akumulatoru.** Daudzu negadījumu cēlonis ir elektroinstrumenta nejauša ieslēgšanās.
- **Pirms elektroinstrumenta lietošanas droši nostipriniet to uz montāžas ierīces.** Elektroinstrumentam noslīdot no montāžas ierīces, tas var kļūt nevadāms.
- **Novietojiet montāžas ierīci uz cietas, līdzenas un horizontālas virsmas.** Ja montāžas ierīce var noslīdēt vai svārstīties, elektroinstrumentu nevar droši un vienmērīgi vadīt.
- Ik reizi pirms lietošanas pārbaudiet kustīgā aizsargpārsega darbību, lietojiet elektroinstrumentu tikai tad, ja tā aizsargpārsegs funkcionē pareizi.
- Darba laikā vienmēr turiet elektroinstrumentu ar abām rokām aiz rokturiem. Tas ļaus samazināt savainošanās risku un radīs priekšnoteikumus precīzam darbam.
- **Ik reizi pirms lietošanas pārbaudiet zāģēšanas sliedes darbību un pārliedcinieties, vai visi brīdinājuma norādījumi uz zāģēšanas sliedes ir tikpat labi salasāmi, kā piegādes brīdī.** Brīdinošo norādījumu neievērošana to trūkuma gadījumā var būt par cēloni paaugstinātam savainošanās riskam.

2.2 Cita veida bīstamība

Neraugoties uz visu svarīgāko konstruēšanas principu ievērošanu, instrumenta lietošanas laikā lietotājam var rasties papildu apdraudējumi, piemēram, šādi:

- pieskaroties zāga asmens memosegtajām daļām, kas izvirzās zem garumzāgēšanas sliedes,
 - tuvinot zāga asmeni apstrādājamajam priekšmetam,
 - veicot zāgēšanu,
 - paceļot zāgi, pirms ir aizvēries kustīgais aizsargpārsegs,
- pieskaršanās elektroinstrumenta rotējošajām daļām no tā sāniem: pieskaršanās zāga asmenim, piespiedējapaplāksnei vai stiprinošajai skrūvei,
- atsietiena gadījumā, ko izraisa elektroinstrumenta asmens iestrēgšana apstrādājamajā priekšmetā,
- pieskaršanās elektroinstrumenta spriegumnesošajām daļām, ja ir atvērts tā korpuss, bet tā kontaktdakša nav atvienota no elektrotīkla kontaktlīdzda,
- saskaršanās ar prom lidojošajām apstrādājamajām priekšmeta daļām,
- saskaršanās ar prom lidojošajām bojāta darbinstrumenta daļām,
- instrumenta radītā trokšņa iedarbība,
- veidošos putekļu iedarbība.

3 Paredzētais pielietojums

Garumzāgēšanas sliede ir paredzēta koka un plākšņu materiālu zāgēšanai.

Tā ļauj veidot precīzus un līdzenus zāgējumus, un jo īpaši tā ļauj vienkārši un ar augstu atkarotamību veidot leņķa zāgējumus. Pēc zāgēšanas beigām zāģis automātiski atgriežas sākuma stāvoklī.

Šo elektroinstrumentu drīkst lietot vienīgi speciālisti vai apmācītas personas.



Ja izstrādājums netiek lietots paredzētajā veidā, par sekām atbild lietotājs.

4 Tehniskie dati

Garumzāgēšanas sliede	FSK 250	FSK 420	FSK 670
Zāģējuma garums (50 mm biezā materiālā)	250 mm	420 mm	670 mm
Leņķzāgēšana	-45° - +60°	-60° - +60°	-60° - +60°
Svars	0,97 kg	1,25 kg	1,64 kg

5 Lietošanas uzsākšana

Pirms pirmās lietošanas reizes iezāģējiet pretplaisāšanas aizsargu [1-1]:

- uzstādiet zāģi kopā ar visu vadplāksni garumzāgēšanas sliedes aizmugurjā galā,
- pagrieziet zāģi 0° stāvoklī un iestatiet maksimālo zāgēšanas dziļumu,
- leslēdziet zāģi.
- Vienā paņēmienā lēni iezāģējiet pretplaisāšanas aizsargu visā tā garumā.

Līdz ar to pretplaisāšanas aizsarga mala precīzi atbilst zāģējuma malai.

6 Montāža

6.1 Zāga savienošana ar zāgēšanas sliedi

- Uzbīdīet zāģi uz zāgēšanas sliedes, pārvietojot to zāgēšanas virzienā.

Līdz ar to zāģis ievirzās slīdnī [1-3].

Zāgēšanas galda aizmugurē fiksējas ātrdarbīgais aizslēgs [1-2].

Līdz ar to zāģis ir cieši savienots ar zāgēšanas sliedi.

6.2 Zāga noņemšana no zāgēšanas sliedes

- Nedaudz pabīdīet zāģi uz priekšu zāgēšanas virzienā.
- Pagrieziet ātri atvienojamo aizslēgu [1-2] uz priekšu.
- Novelciet zāģi no zāgēšanas sliedes, pārvietojot to uz aizmuguri, pretēji zāgēšanas virzienam.

7 Darbs ar elektroinstrumentu



Ik reizi pirms instrumenta lietošanas pārbaudiet zāgēšanas sliedes atvilkšanas funkciju un, vajadzības gadījumā nodrošiniet nepieciešamo remontu. Nekādā gadījumā nelietojiet instrumentu, ja nedarbojas zāgēšanas sliedes automātiskās atvilkšanas funkcija.

7.1 Iestatījumi

- Atskrūvējiet regulējamās atdures [2-1] rokturi.
- Iestatiet leņķi atbilstoši nolasījumiem uz skalas [2-3].
- Pieskrūvējiet regulējamās atdures [2-1] rokturi.
- Ieregulējiet zāgēšanas dziļumu un zāgēšanas leņķi.
- Iestatiet abas zāgēšanas sliedes regulēšanas spīles [2-2], noregulējiet zāgēšanas galda vadotnes spīli.

Zāģim jāpārvietojas nedaudz virs sliedes.

7.2 Zāģēšana



BRĪDINĀJUMS

Savainošanās bīstamība

Nenosegts, rotējošs zāģa asmens

- ▶ Netuviniet rokas zāģēšanas vietai un zāģa asmenim.
- ▶ Nenovietojiet rokas zem apstrādājamā priekšmeta.
- ▶ Neturiet apstrādājamo priekšmetu ar roku, nebalstiet to ar kāju.
- ▶ Pirms sāk zāģēt, ar skrūvspīlēm **[3-1]** vai līdzīgu nospriegošanas instrumentu pie apstrādājamā priekšmeta ir jānostiprina šķērsriezuma lineāls. Tādējādi var novērst, ka zāģi nejauši noceļ no apstrādājamā priekšmeta un atsedz zāģa asmeni.

Ja zāģis vai kustīgais aizsargpārsegs neatgriežas sākotnējā (miera) stāvoklī, pārtrauciet zāģēšanu un izņemiet no instrumenta akumulatora bloku vai izvelciet instrumenta kontaktdakšu no elektrotīkla kontaktligzdas. Pārbaudiet aizsargpārsega funkcionēšanu, vajadzības gadījumā izvelciet iestrēgušās šķembas.

Zāģa miera un darba stāvoklis ir apzīmēts uz garumzāģēšanas sliedes šādā veidā.

Miera stāvoklis

Kustīgais aizsargpārsegs ir aizvērts

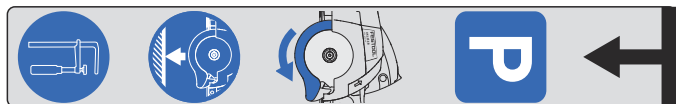

Darba stāvoklis

Kustīgais aizsargpārsegs ir atvērts



Zāģēšanas gaita

- ▶ Atspiediet apstrādājamo priekšmetu pret kustīgo atduri **[2-1]** un nekustīgo atduri un uzlieciet zāģēšanas sliedi.
- ▶ Nostipriniet zāģēšanas sliedi uz apstrādājamā priekšmeta ar skrūvspīlēm **[3-1]** vai citu līdzīgu stiprināšanas ierīci.
- ▶ Ieslēdziet zāģi.
- ▶ Pārvietojiet zāģa asmeni zāģēšanas virzienā.

Pie tam atveras kustīgais aizsargpārsegs.

- ▶ Atzāģējiet vajadzīgā garuma posmu.
- ▶ Pēc zāģēšanas beigām izslēdziet zāģi.
- ▶ Atvelciet zāģi atpakaļ miera stāvoklī.

Pie tam aizveras kustīgais aizsargpārsegs.

- ▶ Noņemiet skrūvspīles.
- ▶ Noņemiet zāģēšanas sliedi no apstrādājamā priekšmeta.

Zāģa novietošana



BRĪDINĀJUMS

Savainošanās bīstamība, novietojot zāģi ar nenosegtu zāģa asmeni

- ▶ Nekad novietojiet zāģi ar nenosegtu asmeni
- ▶ Pirms zāģa novietošanas pārvietojiet to miera stāvoklī.

8 Apkalpošana un apkope



Klientu apkalpošana un remonts

tiek veikts vienīgi ražotāja uzņēmumā vai servisa darbnīcās. Tuvākā servisa uzņēmuma adresi var atrast interneta vietnē: www.festool.com/

Service

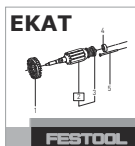

Izmantojiet tikai oriģinālās Festool rezerves daļas! Šo daļu pasūtījuma numurus var atrast interneta vietnē: www.festool.com/Service



Svarīgs drošības faktors ir instrumenta regulāra tīrīšana, un jo īpaši, pārvietošanas ierīču un vadotņu tīrīšana.

Ņemiet vērā šādus norādījumus.

- ▶ Aizsargpārsegam brīvi jāpārvietojas un jāspēj patstāvīgi aizvērties. Uzturiet tīras virsmas kustīgā aizsargpārsega tuvumā. Putekļus un skaidas izpūtiet ar saspīestu gaisu vai iztīriet ar suku.

Innholdsfortegnelse

1 Symboler.....	57
2 Sikkerhetsinformasjon.....	57
3 Riktig bruk.....	58
4 Tekniske data.....	58
5 Igangsetting.....	58
6 Montering.....	58
7 Arbeide med elektroverktøyet.....	58
8 Vedlikehold og pleie.....	59

1 Symboler



Advarsel om generell fare



Brukerhåndbok, les sikkerhetsinformasjonen!



Tips, merknad



Veiledning



Klemfare for fingre og hender!



Fareområde! Hold hendene på avstand!



Kuttfare når sagbladet er frittstående



Ikke legg fra deg sagen når sagbladet er frittstående



Pendelverneskjerm åpnet



Pendelverneskjerm lukket



Parkeringsstilling



Legg kun fra deg sagen når pendelverneskjermen er lukket



Fest kappskinnen på emnet med den vedlagte skrutvingen.

2 Sikkerhetsinformasjon

2.1 Generell sikkerhetsinformasjon



ADVARSEL! Les all sikkerhetsinformasjon og alle anvisningene som følger med holderen eller håndsirkelsagen. Hvis sikkerhetsinformasjonen og anvisningene ikke følges, kan det føre til elektrisk støt, brann og/eller alvorlige personskader.

Oppbevar all sikkerhetsinformasjon og alle anvisninger for fremtidig bruk.

Nedenfor brukes uttrykket "elektroverktøy". Det viser til nettdrevne elektroverktøy (med ledning) og batteridrevne elektroverktøy (uten ledning).

- **Trekk støpselet ut av stikkontakten og/eller ta ut batteriet før du foretar innstillinger på maskinen eller bytter tilbehørsdeler.** En utilsiktet start av elektroverktøyet kan føre til ulykker.
- **Fest elektroverktøyet godt til holderen før du bruker det.** Hvis elektroverktøyet sklir på holderen, kan det føre til at du mister kontrollen.
- **Legg holderen på en solid, jevn og vannrett overflate.** Er det fare for at holderen sklir eller vakler, kan ikke elektroverktøyet føres jevnt og sikkert.
- Før bruk må du alltid kontrollere at pendelverneskjermen fungerer som den skal. Elektroverktøyet må kun brukes dersom det fungerer som det skal.
- Når du arbeider med elektroverktøyet, må du alltid holde det med begge hender på håndtakene. Dette reduserer faren for personskader og er en forutsetning for nøyaktig arbeid.
- **Før bruk må du alltid kontrollere at kappeskinnen fungerer som den skal, og se etter at alle advarsler på kappeskinnen er lesbare, som ved levering.** Dersom advarslene er borte, kan manglende overhold føre til økt fare for personskader.

2.2 Restrisiko

Selv om alle gjeldende byggeforskrifter overholdes, kan det oppstå farlige situasjoner når maskinen er i bruk, for eksempel på grunn av:

- berøring av sagbladdelen som stikker frem under kappskinnen
 - når du nærmer deg emnet,
 - under skjæring,
 - hvis du løfter sagen før pendelverneskjermen har lukket seg.

- berøring av roterende deler fra siden: sagblad, spennflens, flensskrue,
- rekyl fra maskinen ved fastkjøring i arbeidsemnet
- berøring av spenningsførende deler når huset er åpent og støpselet ikke er trukket ut av kontakten
- emnedeler som slynges vekk
- verktøydeler som slynges vekk fordi verktøyet er defekt
- støyutslipp
- støvutslipp

3 Riktig bruk

Kappeskinnen er beregnet på saging av trevirke og platematerialer.

Den muliggjør nøyaktige og rene kutt, særlig vinkelkutt kan gjøres enkelt og gjentas nøyaktig. Sagen går automatisk tilbake til utgangsstillingen etter sagingen.

Dette elektroverktøyet skal bare brukes av fagfolk og opplærte personer.

 Ved ikke-forskriftsmessig bruk bærer brukeren ansvaret.

4 Tekniske data

Kappe- skinne	FSK 250	FSK 420	FSK 670
Kuttlengde (ved mate- rialtykkelse på 50 mm)	250 mm	420 mm	670 mm
Vinkelkutt	-45° – +60°	-60° – +60°	-60° – +60°
Vekt	0,97 kg	1,25 kg	1,64 kg

5 Igangsetting

Før første gangs bruk må splintbeskyttelsen [1-1] sages inn:

- Plasser sagen med hele styreplaten på bakre ende av kappeskinnen.
- Sving sagen i 0°-stilling og still inn maksimal kuttedybde.
- Slå på sagen.
- Sag splintbeskyttelsen sakte inn i hele lengden uten avbrudd.

Kanten på splintbeskyttelsen svarer nå helt nøyaktig til kuttkanten.

6 Montering

6.1 Feste sagen til kappeskinnen

- Skyv sagen på kappeskinnen i sageretningen.
- Sagen griper inn i glidestykket [1-3]. Hurtiglukkingen [1-2] går i inngrep bak sagbordet.

Sagen er godt festet til kappeskinnen.

6.2 Løsne sagen fra kappeskinnen

- Skyv sagen lett forover i sageretningen.
- Vri hurtiglukkingen [1-2] forover.
- Trekk av sagen ved å dra den bakover mot sageretningen.

7 Arbeide med elektroverktøyet

 **Kontroller tilbaketrekkingfunksjonen til kappeskinnene før hver bruk** og få dem reparert om nødvendig. Bruk aldri maskinen hvis ikke den automatiske tilbaketrekkingen fungerer.

7.1 Innstillinger

- Åpne vrideren ved den regulerbare stopperen [2-1].
- Still inn vinkel på skalaen [2-3].
- Steng igjen vrideren ved den regulerbare stopperen [2-1].
- Still inn kuttedybde og kuttvinkel på sagen.
- Still inn føringsklaringen på sagbordet på kappeskinnen med de to kjevene [2-2].

Sagen må gå lett bortover skinnen.

7.2 Saging



ADVARSEL

Fare for personskader

Roterende sagblad som ligger åpent

- Hold hendene unna sageområdet og sagbladet.
- Ikke grip under arbeidsemnet.
- Ikke hold fast emnet med hånden eller over beinet.
- Før saging må kappeskinnen festes til arbeidsemnet med en skrutvinge [3-1] eller et lignende fastspenningsverktøy. Dermed hindres det at sagen ved et uhell løftes fra arbeidsemnet slik at sagbladet blir liggende åpent.

Hvis sagen eller pendelverneskjermen ikke går tilbake til utgangsstillingen (parkeringsstilling), må du avbryte sagingen og ta ut batteriet eller

trekke støpselet ut av stikkontakten. Kontrollerer om alt fungerer som det skal, fjern ev. fastklemte tresplinter.

Sagens parkerings- og arbeidsstilling på kappeskinnen er merket som følger:

Parkeringsstilling

Pendelverneskjerm lukket

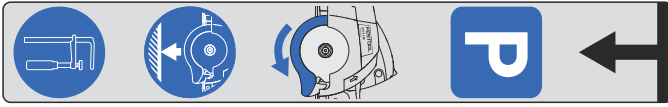

Arbeidsstilling

Pendelverneskjerm åpnet



Saging

- ▶ Legg den regulerbare stopperen **[2-1]** og den faste stopperen mot arbeidsemnet og legg på kappeskinnen.
- ▶ Fest kappeskinnen på arbeidsemnet med en skrutvinge **[3-1]** eller et lignende fastspenningsverktøy.
- ▶ Slå på sagen.
- ▶ Skyv sagen i sageretningen.

Pendelverneskjermen åpner seg.

- ▶ Sag et snitt.
- ▶ Slå av sagen når du er ferdig med å sage.
- ▶ Dra sagen tilbake i parkeringsstilling.

Pendelverneskjermen lukkes.

- ▶ Ta av skrutvingen.
- ▶ Løft kappeskinnen fra arbeidsemnet.

Legg fra deg sagen



ADVARSEL

Fare for personskader hvis du legger fra deg sagen med utildekket sagblad

- ▶ Legg aldri fra deg sagen uten at sagbladet er tildekket
- ▶ Sett sagen i parkeringsstilling før du legger den fra deg.

8 Vedlikehold og pleie



Kundeservice og reparasjon skal kun utføres av produsenten eller autoriserte verksteder. Nærmeste representant eller verksted, se: www.festool.com/Service



Bruk kun originale Festool-reservedeler! Best.-nr. finner du på: www.festool.com/Service



Regelmessig rengjøring av maskinen, spesielt reguleringsanordningene og føringene, utgjør en viktig sikkerhetsfaktor.

Vær obs på følgende:

- ▶ Pendelverneskjermen må alltid kunne beveges fritt og lukkes av seg selv. Området rundt pendelverneskjermen må alltid holdes rent. Fjern støv og spon ved å blåse med trykkluft eller med en pensel.

Inhoudsopgave

1 Symbolen.....	60
2 Veiligheidsvoorschriften.....	60
3 Gebruik volgens de voorschriften.....	61
4 Technische gegevens.....	61
5 Ingebruikneming.....	61
6 Montage.....	61
7 Werken met het elektrische gereedschap.....	61
8 Onderhoud en verzorging.....	62

1 Symbolen



Waarschuwing voor algemeen gevaar



Lees de gebruiksaanwijzing en veiligheidsvoorschriften!



Tip, aanwijzing



Handelingsinstructie



Gevaar van beknelling voor vingers en handen!



Gevarenzone! Handen weghouden!



zaaggevaar door vrijstaand zaagblad



Zaag met vrijstaand zaagblad, niet afleggen



Pendelbeschermkap geopend



Pendelbeschermkap gesloten



Parkeerstand



Zaag alleen met gesloten pendelbeschermkap afleggen



De afkortrail aan het werkstuk met de meegeleverde schroefklem bevestigen.

2 Veiligheidsvoorschriften

2.1 Algemene veiligheidsvoorschriften



Waarschuwing! Lees alle veiligheidsvoorschriften en aanwijzingen die met de opnamevoorziening of handcirkelzaag zijn meegeleverd. Worden de veiligheidsinstructies en aanwijzingen niet in acht genomen, dan kan dit een elektrische schok, brand en/of ernstig letsel tot gevolg hebben.

Bewaar alle veiligheidsinstructies en aanwijzingen om ze later te kunnen raadplegen.

Het begrip „elektrisch gereedschap“ dat in de veiligheidsvoorschriften gebruikt wordt, heeft betrekking op elektrisch gereedschap met netvoeding (met netsnoer) en elektrisch gereedschap met accuvoeding (zonder netsnoer).

- **Haal de stekker uit het stopcontact en/of verwijder de accu voordat u instellingen aan het apparaat wijzigt of accessoires verwisselt.** Wanneer elektrisch gereedschap onbedoeld gestart wordt, kunnen ongelukken ontstaan.
- **Bevestig het elektrisch gereedschap stevig op de opnamevoorziening voordat u het gaat gebruiken.** Wanneer het elektrisch gereedschap op de opnamevoorziening verschuift, kunt u de controle erover verliezen.
- **Plaats de opnamevoorziening op een stevig, egaal en horizontaal vlak.** Wanneer de opnamevoorziening kan wegglijden of wiebelen, kan het elektrisch gereedschap niet gelijkmatig en goed worden geleid.
- Controleer voor gebruik altijd of de pendelbeschermkap goed functioneert en neem het elektrisch gereedschap alleen in gebruik wanneer het functioneert volgens de voorschriften.
- Houd het elektrische gereedschap tijdens de werkzaamheden altijd met beide handen aan de handgrepen vast. Dit vermindert de kans op letsel en vormt de voorwaarde voor exact werken.
- **Controleer voor gebruik altijd de werking van de afkortrail en zorg ervoor dat alle waarschuwingen, zoals in de standaardinstelling, leesbaar op de afkortrail zijn aangebracht.** Wanneer de waarschuwingen ontbreken, kan veronachtzaming van de aanwijzingen tot een verhoogd risico van lichamelijk letsel leiden.

2.2 Restriscio's

Ook wanneer u zich aan alle relevante bouwvoorschriften houdt, kunnen zich bij gebruik van de machine nog gevaarlijke situaties voordoen, bijv. als gevolg van:

- aanraken van het onder de afkortrail uitstekende deel van het zaagblad
 - bij de beweging naar het werkstuk,
 - bij het zagen,
 - bij het opheffen van de zaag voordat de pendelbeschermingskap gesloten is.
- Aanraking van draaiende delen van de zijkant: zaagblad, spanflens, flensschroef,
- terugslag van de machine bij vastlopen in het werkstuk,
- aanraking van spanningvoerende delen bij geopende behuizing en niet-uitgetrokken stekker,
- het wegvliegen van werkstukdelen,
- het wegvliegen van werkstukdelen bij beschadigd gereedschap,
- geluidsemisatie,
- stofemissie.

3 Gebruik volgens de voorschriften

De afkortrail is conform de bepalingen geschikt voor het zagen van hout en plaatmateriaal.

De afkortrail maakt precieze en schone sneden mogelijk, met name hoekzaagsneden kunnen eenvoudig en telkens opnieuw worden uitgevoerd. De zaag beweegt na het zagen automatisch terug in de uitgangspositie.

Dit elektrische gereedschap mag uitsluitend door vakmensen of goed opgeleide personen worden gebruikt.



De gebruiker is aansprakelijk bij gebruik dat niet volgens de voorschriften plaatsvindt.

4 Technische gegevens

Afkortrail	FSK 250	FSK 420	FSK 670
Afkortlengte (bij 50 mm materiaal-dikte)	250 mm	420 mm	670 mm
Hoekzaagsneden	-45° – +60°	-60° – +60°	-60° – +60°
Gewicht	0,97 kg	1,25 kg	1,64 kg

5 Ingebruikneming

Voor het eerste gebruik de splinterbescherming [1-1]inzagen:

- ▶ de zaag met de gehele geleideplaat aan het achtereinde van de afkortrail plaatsen,
- ▶ de zaag in de 0°-stand draaien en de maximale zaagdiepte instellen,
- ▶ De zaag inschakelen.
- ▶ De splinterbescherming langzaam zonder onderbreking over de gehele lengte aanzagen.

De rand van de splinterbescherming komt nu precies overeen met de snijrand.

6 Montage

6.1 Zaag met de afkortrail verbinden.

- ▶ Zaag in de zaagrichting op de afkortrail schuiven.
De zaag grijpt in het glijstuk **[1-3]** in.
De snelsluiting **[1-2]** klikt achter de zaagtafel in.

De zaag is stevig verbonden met de afkortrail.

6.2 Zaag van de afkortrail losmaken

- ▶ De zaag licht in de zaagrichting naar voren bewegen.
- ▶ Snelsluiting **[1-2]** naar voren draaien.
- ▶ De zaag tegen de zaagrichting naar achteren lostrekken.

7 Werken met het elektrische gereedschap



Vóór elke toepassing de terugloopp-functie van de afkortrail controleren en eventueel laten repareren. Nooit gebruiken als de automatische terugloop niet werkt.

7.1 Instellingen

- ▶ Draaiknop van de instelbare aanslag **[2-1]** openen.
- ▶ Hoek op de schaal **[2-3]** instellen.
- ▶ Draaiknop van de instelbare aanslag **[2-1]** sluiten.
- ▶ Zaagdiepte en zaaghoek van de zaag instellen.
- ▶ Speling van de zaagtafel op de afkortrail met de beide instelgeleiders **[2-2]** instellen.

De zaag moet licht over de rail lopen.

7.2 Zagen



WAARSCHUWING

Gevaar voor letsel

Vrijliggend roterend zaagblad

- ▶ Niet met uw handen in het zaagbereik komen en het zaagblad niet aanraken.
- ▶ Niet onder het werkstuk grijpen.
- ▶ Werkstuk niet in de hand of boven het been vasthouden.
- ▶ De afkortrail moet vóór het zagen aan het werkstuk met een schroefklem **[3-1]** of vergelijkbaar spangereedschap worden bevestigd. Een onbedoeld opheffen van de zaag van het werkstuk en daardoor het vrijleggen van het zaagblad wordt daardoor voorkomen.

Keert de zaag of de pendelbeschermkap niet in de uitgangspositie (parkeerstand) terug, dan het zagen onderbreken, het accupack verwijderen of de netstekker uit het stopcontact trekken. Functies controleren en eventueel vastzittende houtsplinters verwijderen.

Parkeer- en werkpositie van de zaag op de afkortrail zijn als volgt gekenmerkt:

Parkeerstand

Pendelbeschermkap gesloten

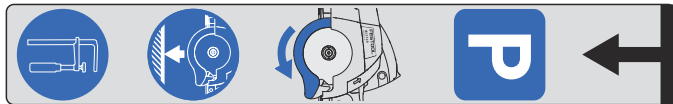

Werkpositie

Pendelbeschermkap geopend

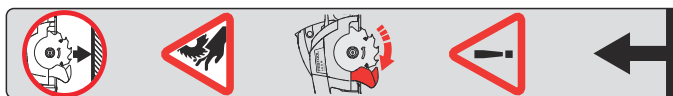

Zagen

- ▶ De instelbare aanslag **[2-1]** en de vaste aanslag tegen het werkstuk plaatsen en de afkortrail erop leggen.
 - ▶ De afkortrail met een schroefklem **[3-1]** of vergelijkbaar spangereedschap aan het werkstuk bevestigen.
 - ▶ De zaag inschakelen.
 - ▶ Zaag in zaagrichting bewegen.
- Pendelbeschermkap gaat open.*

- ▶ Afkorten.
 - ▶ Na het zagen de zaag uitschakelen.
 - ▶ Zaag in de parkeerstand terugtrekken.
- Pendelbeschermkap gaat dicht.*

- ▶ Schroefklem afnemen.
- ▶ Afkortrail van het werkstuk afnemen.

Zaag afleggen



WAARSCHUWING

Gevaar voor letsel bij het neerleggen van de zaag met vrijstaand zaagblad

- ▶ Zaag met vrijstaand zaagblad nooit afleggen
- ▶ Vóór het afleggen de zaag in de parkeerstand brengen.

8 Onderhoud en verzorging



Klantenservice en reparatie alleen door fabrikant of door servicewerkplaatsen. Adres bij u in de buurt op: www.festool.nl/service



Alleen originele Festool-reserveonderdelen gebruiken! Bestelnr. op: www.festool.nl/service



Een regelmatige reiniging van de machine, vooral van de afstelinrichtingen en de geleiders, vormt een belangrijke veiligheidsfactor.

De volgende aanwijzingen in acht nemen:

- ▶ De pendelbeschermkap moet altijd vrij kunnen bewegen en zelfstandig kunnen sluiten. De ruimte om de pendelbeschermkap altijd schoonhouden. Stof en spanen met behulp van perslucht uit de beschermkap blazen of verwijderen met een kwast.

Spis treści

1	Symbole.....	63
2	Uwagi dotyczące bezpieczeństwa.....	63
3	Użycie zgodne z przeznaczeniem.....	64
4	Dane techniczne.....	64
5	Rozruch.....	64
6	Montaż.....	64
7	Praca z narzędziem elektrycznym.....	64
8	Konserwacja i czyszczenie.....	65

1 Symbole



Ostrzeżenie przed ogólnym zagrożeniem



Przeczytać instrukcję obsługi i wskazówki dotyczące bezpieczeństwa!



Zalecenie, wskazówka



Instrukcja postępowania



Niebezpieczeństwo zmiążdżenia palców i rąk!



Strefa zagrożenia! Nie zbliżać rąk!



Niebezpieczeństwo zranienia o odsto-
nietą piłę tarczową



Piła z odkrytym brzeszczotem, nie odkładać



Ostona wahliwa otwarta



Ostona wahliwa zamknięta



Pozycja półotwarta



Odkładać piłę tylko z zamkniętą ostoną
wahadłowa



Zamocować prowadnicę FSK na
elemente obrabianym przy użyciu
dołączonego ścisku śrubowego.

2 Uwagi dotyczące bezpieczeństwa

2.1 Ogólne zalecenia bezpieczeństwa



OSTRZEŻENIE! Należy przeczytać uważnie wszystkie wskazówki dotyczące bezpieczeństwa oraz instrukcje, jakie zostały dostarczone wraz z mechanizmem mocującym oraz ręczną pilarką tarczową. Nieprzestrzeżenie wskazówek i instrukcji dotyczących bezpieczeństwa może doprowadzić do porażenia prądem, pożaru i/ lub powstania ciężkich obrażeń ciała.

Wszystkie wskazówki i instrukcje dotyczące bezpieczeństwa należy zachować do wykorzystania w przyszłości.

Używane w zaleceniach bezpieczeństwa pracy pojęcie „Narzędzie elektryczne” odnosi się do narzędzi elektrycznych zasilanych z sieci (z przewodem zasilającym) i do narzędzi elektrycznych zasilanych z akumulatora (bez przewodu zasilającego).

- **Przed wprowadzeniem ustawień urządzenia lub wymianą elementów wyposażenia należy wyciągnąć wtyczkę z gniazda wtykowego oraz/lub wyjąć akumulator.** Niezamierzone uruchomienie elektronarzędzi jest przyczyną niektórych wypadków.
- **Przed przystąpieniem do użytkowania narzędzia elektrycznego należy przymocować je w mechanizmie mocującym.** Przesunięcie się elektronarzędzia w mechanizmie mocującym może prowadzić do utraty kontroli.
- **Położyć mechanizm mocujący na stałym, równym i poziomym podłożu.** Jeśli mechanizm mocujący ślizga się, narzędzie elektryczne nie może być prowadzone niezawodnie i bezpiecznie.
- Przed każdym zastosowaniem skontrolować działanie ostony wahadłowej i używać elektronarzędzie tylko wtedy, jeśli działa bez zastrzeżeń.
- Podczas pracy trzymać elektronarzędzie obiema rękami za uchwyty. Zmniejsza to ryzyko obrażeń i jest nieodzowne dla osiągnięcia precyzyjnych wyników pracy.
- **Przed każdorazowym użyciem należy skontrolować funkcję szyny górnej i upewnić się, że wszystkie wskazówki ostrzegawcze, jakie zostały zamieszczone fabrycznie, są zamocowane na szynie górnej oraz czytelne.** Jeśli brak wskazówek ostrzegawczych, nieprzestrzeganie

tychże wskazówek może doprowadzić do podwyższonego niebezpieczeństwa zranienia.

2.2 Pozostałe zagrożenia

Pomimo spełnienia wymogów wszystkich obowiązujących przepisów konstrukcyjnych, w czasie eksploatacji urządzenia mogą występować zagrożenia spowodowane np. przez:

- dotknięcie części tarczy pilarskiej wystającej ponad prowadnicę FSK
 - przesuwanie elementu obrabianego,
 - cięcie,
 - podnoszenie pily zanim zamknie się osostona wahliwa.
- Dotknięcie części obracających się z boku: Tarcza pilarska, kotnierz mocujący, śruba kotnierza,
- odbicie urządzenia w przypadku zakleszczenia w przedmiocie obrabianym,
- Dotknięcie elementów pod napięciem przy otwartej obudowie i podłączonej wtyczce sieciowej,
- Wyrzucanie części elementów obrabianych,
- Wyrzucanie części elementów obrabianych w przypadku uszkodzenia narzędzi,
- Emisja hałasu,
- Emisja pyłu.

3 Użycie zgodne z przeznaczeniem

Prowadnica jest przeznaczona do cięcia drewna i płyt.

Umożliwia ona precyzyjne i czyste cięcie. W szczególności cięcie pod kątem może być wykonywane w bardzo łatwy i powtarzalny sposób. Po zakończeniu cięcia pilarka automatycznie powraca do pozycji wyjściowej.

Elektronarzędzie może być użytkowane wyłącznie przez profesjonalistów lub osoby przeszkolone.



W przypadku eksploatacji niezgodnej z przeznaczeniem, odpowiedzialność ponosi użytkownik.

4 Dane techniczne

Prowadnica	FSK 250	FSK 420	FSK 670
Długość cięcia (przy materiale o grubości 50 mm)	250 mm	420 mm	670 mm
Cięcie pod kątem	-45° – +60°	-60° – +60°	-60° – +60°
Ciężar	0,97 kg	1,25 kg	1,64 kg

5 Rozruch

Przed pierwszym użyciem naciąć zabezpieczenie przeciwodpryskowe [1-1]:

- ▶ Nałożyć pilę z całą płytą prowadzącą na tylny koniec szyny górnej,
 - ▶ Odchylić pilę do pozycji 0° i ustawić maksymalną grubość cięcia
 - ▶ Włączyć pilę.
 - ▶ Powoli przyciąć zabezpieczenie przeciwodpryskowe na całej długości bez odsadzania.
- Krawędź zabezpieczenia przeciwodpryskowego odpowiada teraz dokładnie krawędzi cięcia.*

6 Montaż

6.1 Łączenie pily z szyną górną

- ▶ Nasunąć pilę w kierunku cięcia na szynę górną.
- Pila wchodzi w element ślizgowy [1-3]. Szybkozłączka [1-2] za stołem pilarskim zatrzaskuje się.

Pila jest połączona z szyną górną.

6.2 Odłączanie pily od szyny górnej

- ▶ Lekko przesunąć pilę w kierunku cięcia do przodu.
- ▶ Obrócić szybkozłączkę [1-2] do przodu.
- ▶ Ściągnąć pilę w kierunku cięcia do tyłu.

7 Praca z narzędziem elektrycznym



Przed każdym użyciem sprawdzić funkcję powrotu szyny górnej i w razie potrzeby zlecić naprawę. Nie używać, jeśli funkcja automatycznego powrotu nie działa.

7.1 Ustawienia

- ▶ Odkręcić pokrętło w regulowanym zderzaku [2-1].
- ▶ Ustawić kąt na skali [2-3].

- ▶ Zakręcić pokrętko w regulowanym zderzaku [2-1].
- ▶ Ustawić głębokość cięcia i kąt cięcia w pile.
- ▶ Ustawić luz prowadnicy stołu pilarskiego na szynie górnej za pomocą obu szczęk nastawczych [2-2].

Piła musi swobodnie poruszać się po szynie.

7.2 Cięcie



OSTRZEŻENIE

Niebezpieczeństwo zranienia

Odkryta, obracająca się tarcza pilarska

- ▶ Ręce należy utrzymywać z dala od strefy cięcia i tarczy pilarskiej.
- ▶ Nie wolno wkładać rąk pod element obrabiany.
- ▶ Elementu obrabianego w żadnym wypadku nie przytrzymywać w rękach lub na nodze.
- ▶ Przed rozpoczęciem cięcia przymocować prowadnicę FSK do obrabianego elementu za pomocą ścisku śrubowego [3-1] lub podobnego narzędzia mocującego. Pozwala to uniknąć przypadkowego uniesienia pilarki nad obrabiany element i, co za tym idzie, odstąpienia tarczy pilarskiej.

Jeśli pilarka lub ostona wahliwa nie wraca do pozycji wyjściowej (pozycja półotwarta), przetrwać cięcie, zdjąć akumulator lub wyjąć wtyczkę z modułu gniazda wtykowego. Sprawdzić funkcje, ewentualnie usunąć zakleszczone kawałki drewna.

Pozycję półotwartą i pozycję roboczą pilarki na prowadnicy FSK zaznaczono następująco:

Pozycja półotwarta

Ostona wahliwa zamknięta

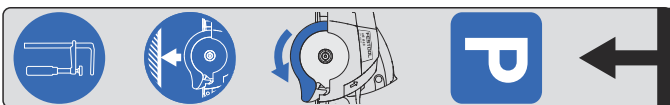

Pozycja robocza

Ostona wahliwa otwarta

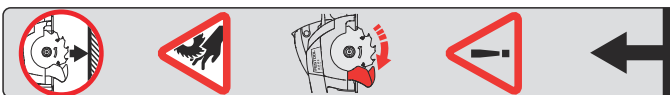

Cięcie

- ▶ Przyłożyć regulowany ogranicznik [2-1] i stały ogranicznik do obrabianego elementu i nałożyć prowadnicę FSK.
- ▶ Przymocować prowadnicę FSK za pomocą ścisku śrubowego [3-1] lub podobnego narzędzia mocującego do obrabianego elementu.
- ▶ Włączyć pilarkę.

- ▶ Przesunąć pilarkę w kierunku cięcia.
Otwiera się ostona wahliwa.
- ▶ Przeprowadzić cięcie odcinka.
- ▶ Po zakończeniu cięcia wyłączyć pilarkę.
- ▶ Ustawić pilarkę w pozycji półotwartej.
Ostona wahliwa zamknie się.
- ▶ Zdjąć ścisk śrubowy.
- ▶ Podnieść prowadnicę FSK z obrabianego elementu.

Odkładanie pilarki



OSTRZEŻENIE

Niebezpieczeństwo zranienia przy odkładaniu pilarki z odstąpiętą tarczą pilarską

- ▶ Nigdy nie odkładać pilarki z odstąpiętą tarczą pilarską
- ▶ Przed odłożeniem pilarki ustawić ją w pozycji półotwartej.

8 Konserwacja i czyszczenie



Serwis i naprawa wyłącznie u producenta i w certyfikowanych warsztatach. Najbliższy adres znaleźć można na: www.festool.pl/serwis

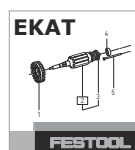

Stosować wyłącznie oryginalne części zamienne Festool! Nr zam. na stronie: www.festool.pl/serwis



Regularne czyszczenie maszyny, zwłaszcza elementów służących do regulacji i prowadnic, jest ważne dla bezpieczeństwa.

Przestrzegać następujących wskazówek:

- ▶ Ostona wahadłowa musi zawsze poruszać się swobodnie i mieć możliwość samoczynnego zamknięcia. Obszar wokół ostony wahadłowej musi być zawsze utrzymywany w czystości. Przedmuchać pył i wióry sprężonym powietrzem lub oczyścić pędzlem.

Índice

1	Símbolos.....	66
2	Indicações de segurança.....	66
3	Utilização de acordo com as disposições...	67
4	Dados técnicos.....	67
5	Colocação em funcionamento.....	67
6	Montagem.....	67
7	Trabalhar com a ferramenta elétrica.....	67
8	Manutenção e conservação.....	68

1 Símbolos



Advertência de perigo geral



Ler Manual de instruções, indicações de segurança!



Conselho, indicação



Instruções de manuseamento



Risco de esmagamento de dedos e mãos!



Zona de perigo! Manter as mãos afastadas!



Perigo de corte na lâmina de serra sem proteção



Serra com lâmina sem proteção, não pousar



Resguardo basculante aberto



Resguardo basculante fechado



Posição de repouso



Pousar a serra apenas com o resguardo basculante fechado



Fixar o trilho de chanfrar na peça a trabalhar com os sargentos fornecidos.

2 Indicações de segurança

2.1 Instruções gerais de segurança



Advertência! Leia todas as indicações de segurança e instruções, fornecidas com o dispositivo de alojamento ou a serra circular manual. O incumprimento das indicações de segurança e instruções pode causar choque elétrico, incêndio e/ou ferimentos graves.

Guarde todas as indicações de segurança e instruções para futura referência.

O termo "ferramenta elétrica" utilizado nas indicação de segurança refere-se a ferramentas elétricas utilizadas com ligação à rede (com cabo de rede) e com acumulador (sem cabo de rede).

- **Retire a ficha da tomada e/ou o acumulador, antes de efetuar ajustes na ferramenta ou substituir acessórios.** O arranque involuntário de ferramentas elétricas é a causa de alguns acidentes.
- **Fixe a ferramenta elétrica de modo seguro no dispositivo de alojamento, antes de a utilizar.** Se a ferramenta elétrica escorregar no dispositivo de alojamento, poderá perder-se o controlo sobre ela.
- **Coloque o dispositivo de alojamento sobre uma superfície sólida, plana e horizontal.** Se o dispositivo de alojamento escorregar ou abanar, não será possível conduzir a ferramenta elétrica de modo uniforme e seguro.
- Antes de cada utilização, verifique o funcionamento do resguardo basculante e utilize a ferramenta elétrica apenas no caso de esta estar a funcionar corretamente.
- Durante o trabalho, segure a ferramenta elétrica sempre com as duas mãos pelos punhos. Isto diminui o perigo de ferimentos e é uma condição para trabalhos precisos.
- **Antes de cada aplicação, verifique o funcionamento do trilho de chanfrar e certifique-se de que todas as advertências foram colocadas de modo visível no trilho de chanfrar, tal como no estado de entrega.** Se faltarem as advertências, o incumprimento das indicações pode aumentar o perigo de ferimentos.

2.2 Riscos remanescentes

Apesar da observação de todos os regulamentos de construção importantes, ainda existem riscos ao utilizar-se a ferramenta, p. ex., devido a:

- Tocar na parte saliente da lâmina de serra que se encontra por baixo do trilho de chanfrar
 - ao aproximar-se da peça a trabalhar,
 - ao cortar,
 - ao levantar a serra antes do resguardo basculante ter fechado.
- contacto com as peças rotativas, de lado: lâmina de serra, flange de aperto, parafuso de flange,
- contragolpe da ferramenta ao encravar na peça a trabalhar,
- contacto com peças sob tensão com a carcaça aberta e a ficha de rede ligada,
- projeção de partes das peças a trabalhar,
- projeção de partes de ferramentas, no caso de ferramentas danificadas,
- emissão de ruídos,
- emissão de pó.

3 Utilização de acordo com as disposições

De acordo com as disposições, o trilho de chanfrar é adequado para serrar madeira e materiais em placa.

Este permite efetuar cortes precisos e limpos; especialmente, os cortes angulares podem ser executados de forma fácil e repetitiva. Após o processo de serração, a serra desloca-se automaticamente de volta para a posição inicial.

Esta ferramenta elétrica só pode ser utilizada por técnicos especializados ou pessoas com formação.



Em caso de utilização incorreta, a responsabilidade é do utilizador.

4 Dados técnicos

Trilho de chanfrar	FSK 250	FSK 420	FSK 670
Comprimento de corte (com 50 mm de espessura do material)	250 mm	420 mm	670 mm
Cortes angulares	-45° - +60°	-60° - +60°	-60° - +60°
Peso	0,97 kg	1,25 kg	1,64 kg

5 Colocação em funcionamento

Antes da primeira aplicação, serrar o para-farpas [1-1]:

- ▶ Colocar a serra, com a totalidade do batente-guia, na extremidade traseira do trilho de chanfrar,
- ▶ rodar a serra para a posição 0° e ajustar a profundidade máxima de corte,
- ▶ Ligar a serra.
- ▶ Fender lentamente o para-farpas a todo o comprimento, sem pousar.

A aresta do para-farpas corresponde agora exatamente à aresta de corte.

6 Montagem

6.1 Unir a serra ao trilho de chanfrar

- ▶ Empurrar a serra no sentido da serração, sobre o trilho de chanfrar.

A serra intervém na peça deslizante [1-3]. O fecho rápido [1-2] engata por trás da bancada de serra.

A serra está firmemente unida ao trilho de chanfrar.

6.2 Soltar a serra do trilho de chanfrar

- ▶ Empurrar ligeiramente a serra para a frente, no sentido da serração.
- ▶ Rodar o fecho rápido [1-2] para a frente.
- ▶ Puxar a serra para trás, no sentido contrário ao da serração.

7 Trabalhar com a ferramenta elétrica



Antes de cada aplicação, verificar a função de recolha do trilho de chanfrar

e, se necessário, mandar reparar. Nunca utilizar se a recolha automática não funcionar.

7.1 Ajustes

- ▶ Abrir o botão rotativo no batente ajustável [2-1].
- ▶ Ajustar o ângulo na escala [2-3].
- ▶ Fechar o botão rotativo no batente ajustável [2-1].
- ▶ Ajustar a profundidade e o ângulo de corte na serra.
- ▶ Ajustar a folga da guia da bancada de serra no trilho de chanfrar, com ambas as mandíbulas de ajuste [2-2].

A serra deve mover-se facilmente sobre o trilho.

7.2 Serras



ADVERTÊNCIA

Perigo de ferimentos

Lâmina de serra rotativa sem proteção

- ▶ Não aproximar as mãos da zona de serrar e da lâmina de serra.
- ▶ Não colocar a mão por baixo da peça a trabalhar.
- ▶ Não segurar a peça a trabalhar com a mão ou sobre a perna.
- ▶ Antes de serrar, o trilho de chanfrar tem de ser fixo na peça a trabalhar através de um sargento **[3-1]** ou uma ferramenta de fixação equiparável. Desta forma é evitado um levantamento inadvertido da serra da peça a trabalhar e, com isso, a exposição da lâmina de serra.

Se a serra ou o resguardo basculante não voltar à posição inicial (posição de repouso), interromper o processo de serração, retirar a bateria ou a ficha de rede da tomada. Verificar as funcionalidades, remover as farpas de madeira eventualmente presas.

A posição de repouso e a posição de trabalho da serra no trilho de chanfrar estão assinaladas da seguinte forma:

Posição de repouso

Resguardo basculante fechado

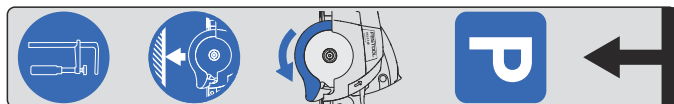

Posição de trabalho

Resguardo basculante aberto



Processo de serração

- ▶ Colocar o batente ajustável **[2-1]** e o batente fixo contra a peça a trabalhar e apoiar o trilho de chanfrar.
 - ▶ Fixar o trilho de chanfrar na peça a trabalhar com um sargento **[3-1]** ou ferramenta de fixação equiparável.
 - ▶ Ligar a serra.
 - ▶ Empurrar a serra no sentido da serração.
- O resguardo basculante abre.*
- ▶ Serrar a secção.
 - ▶ Após o processo de serração, desligar a serra.
 - ▶ Deslocar a serra para a posição de repouso.
- O resguardo basculante fecha-se.*

- ▶ Retirar o sargento.
- ▶ Levantar o trilho de chanfrar da peça a trabalhar.

~Pousar a serra



ADVERTÊNCIA

Perigo de ferimentos ao pousar a serra com a lâmina de serra sem proteção

- ▶ Nunca pousar a serra com a lâmina de serra sem proteção
- ▶ Antes de pousar, colocar a serra na posição de repouso.

8 Manutenção e conservação



Serviço Após-Venda e Reparação

somente pelo fabricante ou oficinas de serviço certificadas. Endereço mais próximo em: www.festool.pt



Utilizar apenas peças sobresselentes originais da Festool! Referência em: www.festool.pt



A realização de uma limpeza regular da ferramenta, principalmente, dos dispositivos de ajuste e das guias, constitui um importante fator de segurança.

Observar as seguintes indicações:

- ▶ O resguardo basculante deve poder sempre mover-se livremente e fechar de modo independente. Manter sempre limpa a área em torno do resguardo basculante. Limpar a poeira e as limalhas, soprando com ar comprimido ou utilizando um pincel.

Cuprins

1 Simboluri.....	69
2 Instrucțiuni privind siguranța.....	69
3 Utilizarea conform destinației.....	70
4 Date tehnice.....	70
5 Punerea în funcțiune.....	70
6 Montarea.....	70
7 Lucrul cu scula electrică.....	70
8 Întreținerea și îngrijirea.....	71

1 Simboluri

 Avertisment privind un pericol general

 Citiți instrucțiunile privind siguranța din cadrul manualului de utilizare!

 Recomandare, observație

 Instrucțiuni de manipulare

 Pericol de strivire degetelor și mâinilor!

 Zonă periculoasă! Țineți mâinile la distanță!

 Pericol de tăiere provocat de pânza de ferăstrău independentă

 Ferăstrău cu pânză de ferăstrău simplu rezemată, a nu se așeza

 Capota pendulară de protecție deschisă

 Capota pendulară de protecție închisă

 Poziția de staționare

 Așezați ferăstrăul numai cu capota pendulară de protecție închisă

 Fixați șina de retezare pe piesă cu ajutorul clemei de fixare incluse.

2 Instrucțiuni privind siguranța

2.1 Instrucțiuni generale privind siguranța

 **AVERTISMENT! Citiți toate instrucțiunile privind siguranța și indicațiile care au fost livrate împreună cu dispozitivul de prindere sau cu ferăstrăul circular manual.** Nerespectarea indicațiilor de securitate și a instrucțiunilor se poate solda electrocutări, incendii și/sau vătămări grave.

Păstrați toate instrucțiunile privind siguranța și instrucțiunile în vederea consultării ulterioare.

Noțiunea de „sculă electrică” utilizată în instrucțiunile de protecție a muncii se referă la sculele electrice acționate electric (cu cablu de rețea) și la sculele electrice acționate de acumulatori (fără cablu de rețea).

- **Scoateți fișa din priză și/sau scoateți acumulatorul înainte de a efectua reglaje la aparat sau de a înlocui accesoriile.** Pornirea involuntară a sculelor electrice reprezintă cauza unor accidente.
- **Fixați în siguranță scula electrică pe dispozitivul de prindere înainte de a o utiliza.** Alunecarea sculei electrice pe dispozitivul de prindere poate duce la pierderea controlului.
- **Așezați dispozitivul de prindere pe o suprafață fermă, plană și orizontală.** Dacă dispozitivul de prindere alunecă sau se clatină, scula electrică nu mai poate fi condusă uniform și în siguranță.
- Înainte de fiecare aplicație de lucru, verificați funcționarea capotei pendulare de protecție și utilizați scula electrică numai dacă aceasta funcționează corect.
- În timpul lucrului, țineți întotdeauna scula electrică de mână, cu ambele mâini. Astfel se reduce pericolul de rănire și se asigură un mod de lucru precis.
- **Controlați înainte de fiecare utilizare funcționarea șinei de retezare și asigurați-vă că toate indicațiile de avertizare sunt amplasate lizibil, ca în starea de livrare, pe șina de retezare.** Dacă lipsesc indicațiile de avertizare, nerespectarea acestora poate duce la un pericol crescut de rănire.

2.2 Alte riscuri

În pofida respectării tuturor prescripțiilor constructive relevante, în timpul utilizării mașinii pot fi comportate pericole, de exemplu, prin:

- Atingeți secțiunea pânzei de ferăstrău care iese de sub șina de retezare
 - la apropierea de piesă,
 - la tăiere,
 - la ridicarea ferăstrăului înainte de a închiderea capotei pendulare de protecție.
- atingerea din lateral a pieselor aflate în rotație: pânza de ferăstrău, flanșa de prindere, șurubul cu flanșă,
- Reculul mașinii la blocare în piesă,
- atingerea pieselor aflate sub tensiune cu carcasa deschisă și fișa de rețea nescoasă,
- desprinderea de bucăți din piesă,
- desprinderea de bucăți din accesoriul de lucru în cazul în care acesta este deteriorat,
- emisiile de zgomot,
- emisiile de praf.

3 Utilizarea conform destinației

Șina de retezare este adecvată pentru tăierea lemnului și a materialelor din plăci.

Aceasta permite efectuarea de tăieri precise și curate; tăierile unghiulare în special pot fi executate ușor și cu precizie de repetabilitate. După finalizarea procesului de tăiere, ferăstrăul revine automat în poziția inițială.

Această sculă electrică poate fi utilizată exclusiv de specialiști sau persoane instruite.



Utilizatorul este singurul răspunzător în cazul utilizării neconforme cu destinația.

4 Date tehnice

Șină de retezare	FSK 250	FSK 420	FSK 670
Lungimea de tăiere (la grosimea materialului de 50 mm)	250 mm	420 mm	670 mm
Tăieri unghiulare	-45° - +60°	-60° - +60°	-60° - +60°
Greutate	0,97 kg	1,25 kg	1,64 kg

5 Punerea în funcțiune

Înainte de prima utilizare, crestați protecția împotriva așchiilor [1-1]:

- ▶ așezați ferăstrăul cu întreaga placă de ghidare pe capătul din spate al șinei de retezare,

- ▶ rotiți ferăstrăul în poziția de 0° și reglați adâncimea maximă de tăiere,
- ▶ conectați ferăstrăul.
- ▶ Crestați lent apărătoarea împotriva așchiilor, fără a așeza ferăstrăul pe toată lungimea.

Marginea apărătoarei împotriva așchiilor corespunde acum exact cu muchia de tăiere.

6 Montarea

6.1 Fixați ferăstrăul pe șina de retezare

- ▶ Împingeți ferăstrăul în direcția de tăiere pe șina de retezare.
Ferăstrăul intră în piesa culisantă **[1-3]**.
Închizătorul rapid **[1-2]** se fixează în spatele mesei ferăstrăului.

Ferăstrăul este fixat ferm pe șina de retezare.

6.2 Desfaceți ferăstrăul de pe șina de retezare

- ▶ Împingeți puțin ferăstrăul în direcția de tăiere, spre înainte.
- ▶ Răsuciți spre înainte închizătorul rapid **[1-2]**.
- ▶ Desprindeți ferăstrăul în sens invers tăierii spre spate.

7 Lucrul cu scula electrică



Înainte de fiecare utilizare, verificați funcția de retragere a șinei de retezare

și, dacă este cazul, solicitați repararea acesteia. Nu o utilizați niciodată dacă funcția de retragere automată nu funcționează.

7.1 Reglaje

- ▶ Deschideți butonul rotativ de la opritorul reglabil **[2-1]**.
- ▶ Reglați unghiul de la scala **[2-3]**.
- ▶ Închideți butonul rotativ de la opritorul reglabil **[2-1]**.
- ▶ Reglați adâncimea de tăiere și unghiul de tăiere la ferăstrău.
- ▶ Reglați jocul de ghidare al mesei ferăstrăului pe șina de retezare cu cele două fălci de poziționare **[2-2]**.

Ferăstrăul trebuie să se deplaseze ușor deasupra șinei.

7.2 Tăierea cu ferăstrăul



AVERTISMENT

Pericol de rănire

Pânza de ferăstrău rotativă așezată liber

- ▶ Nu apropiați mâinile de zona de tăiere și de pânza de ferăstrău.
- ▶ Nu introduceți mâinile sub piesă.
- ▶ Nu strângeți piesa în mână sau deasupra piciorului.
- ▶ Înainte de tăiere, șina de retezare trebuie fixată pe piesă cu ajutorul unei cleme de fixare **[3-1]** sau al unei scule de strângere similare. În plus, este împiedicată ridicarea accidentală a ferăstrăului de pe piesă și, implicit, expunerea pânzei de ferăstrău.

Dacă ferăstrăul sau capota pendulară de protecție nu se retrage în poziția inițială (poziția de staționare), întrerupeți procesul de tăiere, scoateți acumulatorul, respectiv trageți fișa din priză de alimentare electrică. Verificați funcționalitățile și, dacă este necesar, îndepărtați așchiile de lemn înțepenite.

Poziția de staționare și poziția de lucru ale ferăstrăului pe șina de retezare sunt marcate după cum urmează:

Poziția de parcare

Capota pendulară de protecție închisă

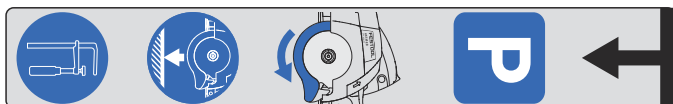

Poziția de lucru

Capota pendulară de protecție deschisă

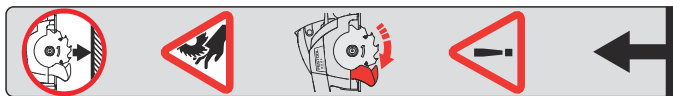

Procesul de tăiere

- ▶ Așezați opritorul reglabil **[2-1]** și opritorul fix pe piesă și amplasați deasupra șina de retezare.
- ▶ Fixați șina de retezare pe piesă cu ajutorul unei cleme de fixare **[3-1]** sau al unei scule de strângere similare.
- ▶ Porniți ferăstrăul.
- ▶ Împingeți ferăstrăul în direcția de tăiere.

Capota pendulară de protecție se deschide.

- ▶ Tăiați o secțiune.
- ▶ După finalizarea procesului de tăiere, deconectați ferăstrăul.
- ▶ Readuceți ferăstrăul în poziția de staționare.

Capota pendulară de protecție se închide.

- ▶ Demontați clema de fixare.
- ▶ Ridicați șina de retezare de pe piesă.

Așezarea ferăstrăului



AVERTISMENT

Există pericolul de rănire la așezarea ferăstrăului cu pânză de ferăstrău independentă

- ▶ Nu așezați niciodată ferăstrăul cu pânza de ferăstrău independentă
- ▶ Înainte de așezare, aduceți ferăstrăul în poziția de staționare.

8 Întreținerea și îngrijirea



Serviciile de asistență pentru clienți și reparațiile pot fi asigurate

numai de producător sau de atelierul de service. Pentru cel mai apropiat sediu, accesați: www.festool.ro/

service

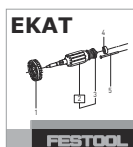

Utilizați numai piese de schimb originale Festool! Pentru codul de comandă, accesați: www.festool.ro/ service



O curățare regulată a mașinii, cu precădere a dispozitivelor de ajustare și a ghidajelor, reprezintă un factor important de securitate.

Țineți cont de următoarele indicații:

- ▶ Capota pendulară de protecție trebuie să se poată deplasa întotdeauna liber și să se închidă automat. Păstrați în permanență curată zona din jurul capotei pendulare de protecție. Eliminați prin suflare cu aer comprimat sau cu o pensulă pulberile și așchiile.

Оглавление

1	Символы.....	72
2	Указания по технике безопасности.....	72
3	Применение по назначению.....	73
4	Технические данные.....	73
5	Подготовка к работе.....	73
6	Монтаж.....	73
7	Работа с электроинструментом.....	74
8	Обслуживание и уход.....	74

1 Символы



Предупреждение об общей опасности



Прочтите руководство по эксплуатации и указания по технике безопасности!



TR066



Инструкция, рекомендация



Инструкция по использованию



Опасность защемления пальцев и кистей рук!



Опасная зона! Держите руки на безопасном расстоянии!



Опасность пореза незакрытым пильным диском



Не кладите пилу, если пильный диск не закрыт защитным кожухом



Подвижный защитный кожух открыт



Подвижный защитный кожух закрыт



Нерабочее положение



Откладывайте пилу в сторону только с закрытым подвижным защитным кожухом



Зажмите торцовочную шину на заготовке прилагаемой винтовой струбциной.

2 Указания по технике безопасности

2.1 Общие указания по технике безопасности



ОСТОРОЖНО! Прочтите все указания по технике безопасности и инструкции, которые поставляются вместе с зажимным приспособлением или дисковой пилой.

Неточное соблюдение указаний может стать причиной удара электрическим током, пожара и/или серьезных травм.

Сохраняйте все указания по технике безопасности и инструкции для следующего пользователя.

Используемый в указаниях по технике безопасности термин «электроинструмент» относится к сетевым электроинструментам (с сетевым кабелем) и аккумуляторным электроинструментам (без сетевого кабеля).

- **Перед настройкой электроинструмента или заменой деталей оснастки вынимайте вилку сетевого кабеля из розетки и/или аккумулятор из электроинструмента.** Случайный пуск электроинструмента может стать причиной травмирования или несчастного случая.
- **Перед использованием электроинструмента надёжно закрепляйте его на зажимном приспособлении.** Ненадёжная фиксация может привести к потере контроля над электроинструментом.
- **Устанавливайте зажимное приспособление на прочное и ровное основание.** Качающееся или шатающееся зажимное приспособление не позволит надёжно и безопасно контролировать электроинструмент.
- Перед каждым использованием проверяйте работу подвижного защитного кожуха и начинайте работать с электроинструментом только в том случае, если кожух исправен.
- Всегда надёжно держите электроинструмент обеими руками за рукоятки. Тем самым Вы снизите опасность травмирования и повысите точность работы.
- **Перед каждым использованием проверяйте работу торцовочной шины. Убедитесь в том, что на ней хорошо видны все**

предупреждения (как на момент поставки). Несоблюдение этих предупреждений может привести к получению серьёзных травм.

2.2 Остаточные риски

Даже при соблюдении всех необходимых строительных норм и правил при работе с электроинструментом может возникать опасность, например, вследствие:

- касания части пильного диска, выступающего из-под торцовочной шины
 - при подводе к заготовке,
 - при резании,
 - при подъёме пилы до закрывания подвижного защитного кожуха.
- касания вращающихся деталей сбоку: например пильного диска, зажимного фланца, болта крепления фланца;
- отдачи пилы в случае заклинивания пильного диска в заготовке;
- контакта с токопроводящими частями при открытом корпусе и не отсоединённой вилке сетевого кабеля;
- отбрасывания частей заготовки;
- отлетающих частей повреждённых рабочих инструментов;
- шумовой нагрузки;
- образования пыли.

3 Применение по назначению

Торцовочная шина предназначена для пиления древесины и плитных материалов.

Она обеспечивает точное и аккуратное выполнение пропилов, в частности угловых резов. После пиления пила автоматически сдвигается назад в исходное положение.

К работе с данным электроинструментом допускаются только квалифицированные специалисты или лица, прошедшие инструктаж.



Ответственность за использование не по назначению несёт пользователь.

4 Технические данные

Торцовочная шина	FSK 250	FSK 420	FSK 670
Длина реза (при толщине заготовки 50 мм)	250 мм	420 мм	670 мм
Рез под углом	– 45° ... +60°	– 60° ... +60°	– 60° ... +60°
Масса	0,97 кг	1,25 кг	1,64 кг

5 Подготовка к работе

Перед первым использованием выполните приработку противоскольного вкладыша [1-1]:

- ▶ установите пилу всей поверхностью направляющей пластины на задний конец торцовочной шины,
- ▶ поверните пилу в положение 0° и отрегулируйте максимальную глубину реза, затем
- ▶ Включите пилу.
- ▶ Пропилите противоскольный вкладыш по всей длине за один проход.

Теперь кромка противоскольного вкладыша точно соответствует кромке реза.

6 Монтаж

6.1 Соединение пилы с торцовочной шиной

- ▶ Надвиньте пилу в направлении пиления на торцовочную шину. Пила фиксируется в салазках [1-3]. Быстродействующий фиксатор [1-2] защёлкивается за плитой-основанием.

Пила жёстко соединена с торцовочной шиной.

6.2 Разъединение пилы и торцовочной шины

- ▶ Сдвиньте пилу немного вперёд в направлении пиления.
- ▶ Поверните быстродействующий фиксатор [1-2] вперёд.
- ▶ Стяните пилу назад против направления пиления.

7 Работа с электроинструментом

 **Перед каждым использованием следует проверять и при необходимости восстанавливать функцию возврата торцовочной шины.** Запрещается использовать пилу при неисправной функции автоматического возврата.

7.1 Настройки

- ▶ Расфиксируйте винт-барашек на регулируемом упоре **[2-1]**.
- ▶ Отрегулируйте угол по шкале **[2-3]**.
- ▶ Зафиксируйте винт-барашек на регулируемом упоре **[2-1]**.
- ▶ Установите глубину и угол реза на пиле.
- ▶ Отрегулируйте зазор плиты-основания на торцовочной шине с помощью двух установочных колодок **[2-2]**.

Пила должна легко скользить по шине.

7.2 Пиление

ПРЕДУПРЕЖДЕНИЕ

Опасность травмирования

Незакрытый вращающийся пыльный диск

- ▶ Не допускайте попадания рук в рабочую зону и зону пыльного диска.
- ▶ Не хватайтесь руками в зоне под заготовкой.
- ▶ Не держите заготовку в руке или на бедре.
- ▶ Перед началом пиления необходимо закрепить торцовочную шину на заготовке винтовой струбциной **[3-1]** или другим зажимным приспособлением. Эта мера предотвращает случайное поднятие пилы с незакрытым диском из заготовки.

Если пила или подвижный защитный кожух не возвращаются в исходное (нерабочее) положение, прервите работу, снимите аккумулятор или выньте вилку из розетки.

Проверьте функционирование, при необходимости удалите застрявшие опилки.

Нерабочее и рабочее положения пилы отмечены на торцовочной шине следующим образом:

Нерабочее положение

Подвижный защитный кожух закрыт

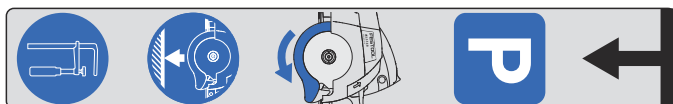

Рабочее положение

Подвижный защитный кожух открыт



Процесс пиления

- ▶ Приложите регулируемый **[2-1]** и неподвижный упоры к заготовке и уложите торцовочную шину.
- ▶ Зажмите торцовочную шину на заготовке винтовой струбциной **[3-1]** или другим зажимным приспособлением.
- ▶ Включите пилу.
- ▶ Сдвиньте пилу в направлении пиления.

Подвижный защитный кожух откроется.

- ▶ Выполните пропил.
- ▶ После завершения пиления выключите пилу.
- ▶ Отведите пилу в нерабочее положение.

Подвижный защитный кожух закроется.

- ▶ Снимите винтовую струбцину.
- ▶ Приподнимите торцовочную шину с заготовки.

Откладывание пилы в сторону

ПРЕДУПРЕЖДЕНИЕ

Опасность травмирования при манипуляциях пилой с незакрытым пыльным диском

- ▶ Никогда не кладите пилу, если пыльный диск не закрыт защитным кожухом
- ▶ Перед тем как положить пилу, переведите её в нерабочее положение.

8 Обслуживание и уход



Сервисное обслуживание и ремонт

должны выполняться только специалистами фирмы-изготовителя или в сервисной мастерской. Адрес ближайшей мастерской см. на:

www.festool.ru/сервис

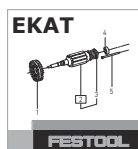

Используйте только оригинальные запасные части Festool! № для заказа на: www.festool.ru/сервис



Регулярная чистка инструмента, особенно механизмов регулировки и направляющих, является необходимым условием безопасной работы.

Соблюдайте следующие правила:

- ▶ Защитный кожух должен быть всегда подвижным и закрываться автоматически.

Зона вокруг кожуха должна быть всегда чистой. Удаляйте пыль и опилки струёй сжатого воздуха или с помощью кисти.

Obsah

1	Symboly.....	76
2	Bezpečnostné upozornenia.....	76
3	Používanie v súlade s určením.....	77
4	Technické parametre.....	77
5	Uvedenie do prevádzky.....	77
6	Montáž.....	77
7	Práca s elektrickým náradím.....	77
8	Údržba a starostlivosť.....	78

1 Symboly

Varovanie pred všeobecným nebezpečenstvom



Prečítajte si návod na obsluhu, bezpečnostné upozornenia!



Tip, upozornenie



Inštrukcie



Nebezpečenstvo pomliaždenia prstov a rúk!



Oblasť nebezpečenstva! Ruky držte v bezpečnej vzdialenosti!



Nebezpečenstvo porezania nekrytým pílovým kotúčom



Pílu s nekrytým pílovým kotúčom neodkladajte



Výkyvný ochranný kryt otvorený

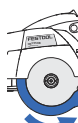

Výkyvný ochranný kryt zatvorený



Parkovacia poloha



Pílu odkladajte len so zatvoreným výkyvným ochranným krytom



Kapovaciu lištu upevnite na obrobok priloženou skrutkovacou svorkou.

2 Bezpečnostné upozornenia**2.1 Všeobecné bezpečnostné upozornenia**

VAROVANIE! Prečítajte si všetky bezpečnostné upozornenia a pokyny, ktoré boli dodané s upínacím zariadením alebo ručnou okružnou pílou. Nedodržanie bezpečnostných upozornení a pokynov môže zapríčiniť úraz elektrickým prúdom, požiar a/alebo ťažké poranenia.

Odložte si všetky bezpečnostné upozornenia a pokyny, aby ste ich mohli aj v budúcnosti použiť.

Pojem „elektrické náradie“ použitý v bezpečnostných upozorneniach sa vzťahuje na sieťové elektrické náradie (so sieťovým káblom) a na akumulátorové elektrické náradie (bez sieťového kábla).

- **Prv než začnete nastavovať náradie alebo meniť časti príslušenstva, vyťahnite zástrčku zo zásuvky a/alebo vyberte akumulátor.** Príčinou niektorých nehôd je totiž neúmyselné spustenie elektrického náradia.
- **Prv než začnete elektrické náradie používať, bezpečne ho pripevnite do upínacieho zariadenia.** Klzanie elektrického náradia na upínacom zariadení môže viesť k strate kontroly nad ním.
- **Upínacie zariadenie položte na pevnú, hladkú a vodorovnú plochu.** Ak sa môže upínacie zariadenie posúvať, klzať alebo kolísať, nie je možné rovnomerné a bezpečné vedenie elektrického náradia.
- Pred každým použitím skontrolujte funkciu výkyvného ochranného krytu a elektrické náradie používajte len vtedy, keď toto zariadenie správne funguje.
- Elektrické náradie držte pri práci vždy oboma rukami za rukoväti. Znížite tak riziko poranenia a zároveň to predstavuje podmienku presnej práce.
- **Pred každým použitím skontrolujte funkciu kapovacej koľajnice a zabezpečte, aby varovné upozornenia boli čitateľne upevnené na kapovacej koľajnici, ako boli v stave pri dodaní.** Keď varovné upozornenia chýbajú, ich nedodržovanie môže viesť k zvýšenému riziku poranenia.

2.2 Zvyškové riziká

Napriek dodržiavaniu všetkých relevantných stavebných predpisov môžu pri prevádzkovaní náradia vzniknúť ešte ďalšie nebezpečenstvá spôsobené napr:

- dotykom časti pílovej listu vyčnievajúcej pod kapovacou lištou,
 - pri nábehu na obrobok,
 - pri rezaní,
 - pri nadvihnutí píly, prv než sa zatvorí výkyvný ochranný kryt.
- dotykom rotujúcich častí bočnej strany: pílový kotúč, upínacia príruka, skrutka príruby,
- spätným rázom stroja pri zaseknutí sa v obrobku,
- dotykom elektricky vodivých častí, keď je kryt otvorený a zástrčka nie je vytiahnutá,
- odlietavaním častí obrobku,
- odlietavaním častí náradia pri poškodenom náradí,
- hlukom,
- prachom.

3 Používanie v súlade s určením

Kapovacia lišta je určená na píle dreva a doskových materiálov.

Umožňuje presné a čisté rezanie, zvlášť uhlové rezy sa dajú uskutočniť jednoducho a opakovane rovnako. Píla sa po prepílení automaticky vráti do východiskovej polohy.

Toto elektrické náradie môžu používať výhradne odborní pracovníci alebo poučené osoby.



Za používanie, ktoré nie je v súlade s určením, ručí používateľ.

4 Technické parametre

Kapovacia lišta	FSK 250	FSK 420	FSK 670
Dĺžka rezu (pri hrúbke materiálu 50 mm)	250 mm	420 mm	670 mm
Uhlové rezy	-45° – +60°	-60° – +60°	-60° – +60°
Hmotnosť	0,97 kg	1,25 kg	1,64 kg

5 Uvedenie do prevádzky

Pred prvým použitím vytvorte zárez pre trieskovú zábranu [1-1]:

- ▶ Pílu s celou vodiacou doskou nasadte na zadný koniec kapovacej koľajnice,
- ▶ pílu otočte do polohy 0° a nastavte maximálnu hĺbku rezu,
- ▶ Zapnite pílu.

- ▶ Trieskovú zábranu pomaly bez prerušenia po celej dĺžke prirežte.

Hrana trieskovej zábrany teraz presne zodpovedá hrane rezu.

6 Montáž

6.1 Spojenie píly s kapovacou lištou

- ▶ Pílu nasuňte na kapovaciu lištu v smere rezania.
Píla zasahuje do klzných prvkov [1-3].
Rýchlouzáver [1-2] zaskočí za stolom píly.
Píla je pevne spojená s kapovacou lištou.

6.2 Odpojenie píly od kapovacej lišty

- ▶ Pílu mierne posuňte dopredu v smere pílenia.
- ▶ Rýchlouzáver [1-2] pretočte dopredu.
- ▶ Pílu stiahnite proti smeru pílenia dozadu.

7 Práca s elektrickým náradím



Pred každým použitím skontrolujte vratnú funkciu kapovacej lišty

a v prípade potreby ju dajte opraviť. Nepoužívajte ju, keď automatický spätný pohyb nefunguje.

7.1 Nastavenia

- ▶ Povoľte otočný gombík na nastaviteľnom doraze [2-1].
- ▶ Nastavte uhol na stupnici [2-3].
- ▶ Utiahnite otočný gombík na nastaviteľnom doraze [2-1].
- ▶ Nastavte hĺbku a uhol rezu na píle.
- ▶ Nastavte vôľu vedenia stola píly na kapovacej lište pomocou obidvoch nastavovacích čelustí [2-2].

Píla sa musí ľahko pohybovať po lište.

7.2 Pílenie



VAROVANIE

Nebezpečenstvo poranenia

Voľne ležiaci rotujúci pílový kotúč

- ▶ Nesiahajte rukami do oblasti rezu ani k pílovému kotúču.
- ▶ Nesiahajte pod obrobok.
- ▶ Obrobok nedržte v ruke alebo nad nohou.
- ▶ Kapovacia lišta musí byť pred pílením upevnená k obrobku pomocou skrutkovej svorky [3-1] alebo podobného upínacieho nástroja. Zabráňte tým náhodnému zdvihnutiu píly z obrobku a tým odkrytiu pílového kotúča.

Ak sa píla alebo výkyvný ochranný kryt nevrátia do východiskovej polohy (parkovacia poloha), prerušte proces pílenia, vyberte akumulátor príp. vyťahnite zástrčku zo zásuvky. Skontrolujte funkčnosť, v prípade potreby odstráňte zaseknuté drevené triesky.

Parkovacia a pracovná poloha píly na kapovacej lište sú označené nasledovne:

Parkovacia poloha

Výkyvný ochranný kryt zatvorený

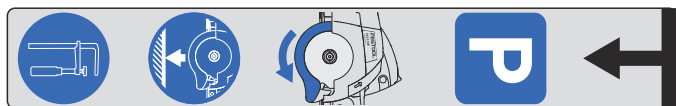

Pracovná poloha

Výkyvný ochranný kryt otvorený

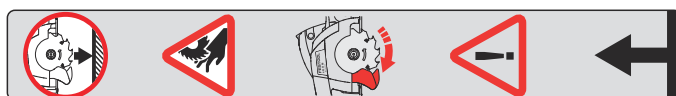

Proces rezania

- ▶ Nastaviteľný doraz **[2-1]** a pevný doraz priložte proti obrobku a položte kapovaciu lištu.
- ▶ Kapovaciu lištu upevnite k obrobku pomocou skrutkovej svorky **[3-1]** alebo podobného upínacieho nástroja.
- ▶ Zapnite pílu.
- ▶ Pílu posúvajte v smere pílenia.

Výkyvný ochranný kryt sa otvorí.

- ▶ Odpíľte danú časť.
- ▶ Pílu po prepílení vypnite.
- ▶ Pílu vráťte do parkovacej polohy.

Výkyvný ochranný kryt sa zatvorí.

- ▶ Odstráňte skrutkovú svorku.
- ▶ Zdvihnite kapovaciu lištu z obrobku.

Odkladanie píly



VAROVANIE

Nebezpečenstvo poranenia pri odložení píly s nekrytým pílovým kotúčom

- ▶ Pílu s nekrytým pílovým kotúčom nikdy neodkladajte.
- ▶ Pred odložením vráťte pílu do parkovacej polohy.

8 Údržba a starostlivosť



Zákaznícky servis a opravy len od výrobcu alebo servisných dielní. Adresa najbližšieho servisného stredu: www.festool.sk/service

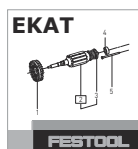

Používajte len originálne náhradné súčiastky Festool! Obj. č. na: www.festool.sk/service



Pravidelné čistenie náradia, predovšetkým nastavovacieho zariadenia a vedení, predstavuje dôležitý bezpečnostný faktor.













Dodržujte nasledujúce pokyny:

- ▶ Vždy musí byť možné voľne pohybovať s výkyvným ochranným krytom a samostatne ho zatvárať. Oblasť okolo výkyvného ochranného krytu vždy udržiavajte v čistote. Prach a piliny odstráňte vyfúkaním stlačeným vzduchom alebo štetcom.

Vsebina

1 Simboli.....	79
2 Varnostna opozorila.....	79
3 Namenska uporaba.....	80
4 Tehnični podatki.....	80
5 Zagon.....	80
6 Montaža.....	80
7 Delo z električnim orodjem.....	80
8 Vzdrževanje in nega.....	81

1 Simboli

-  Opozorilo za splošno nevarnost
-  Preberite varnostna opozorila in navodila za uporabo!
-  Napotek, nasvet
-  Navodila
-  Nevarnost zmečkanin na prstih in rokah!
-  Nevarno območje! Ne zadržujte rok v neposredni bližini!
-  Nevarnost ureznin zaradi nezaščitenega žaginega lista
-  Ne odlagajte žage z nezaščitenim žaganim listom
-  Odprt nihajni zaščitni pokrov
-  Zaprt nihajni zaščitni pokrov
-  Parkirni položaj
-  Žago odložite le, ko je nihajni zaščitni pokrov zaprt
-  Čelilno vodilo na obdelovancu pritrdite s priloženo vijako spono.

2 Varnostna opozorila

2.1 Splošna varnostna opozorila

⚠ OPOZORILO! Preberite vsa varnostna opozorila in navodila, ki so bila dostavljena z vpenjalno pripravo ali ročno krožno žago. Če varnostnih opozoril in navodil ne upoštevate, lahko pride do električnega udara, požara in/ali težkih telesnih poškodb.

Vsa varnostna opozorila in navodila shranite za prihodnjo uporabo.

Pojem „električno orodje“, ki se uporablja v varnostnih opozorilih, se nanaša na električna orodja, ki se napajajo iz električnega omrežja (z električnim kablom), in na električna orodja, ki se napajajo z akumulatorskimi baterijami (brez električnega kabla).

- **Preden se lotite nastavitve orodja ali menjave pribora, izvalcite vtič iz električne vtičnice in/ali odstranite akumulatorsko baterijo iz električnega orodja.** Nekatere nesreče se pripetijo zaradi nenamernega vklopa električnega orodja.
- **Električno orodje pred uporabo varno pritrdite na vpenjalno pripravo.** Če električno orodje zdrsne z vpenjalne priprave, lahko izgubite nadzor nad orodjem.
- **Vpenjalno pripravo položite na trdno, ravno in vodoravno površino.** Če vpenjalna priprava drsi ali se maje, električnega orodja ni mogoče enakomerno in varno voditi.
- Pred vsako uporabo preverite delovanje nihajnega zaščitnega pokrova in orodje uporabite le, če nihajni zaščitni pokrov deluje brezhibno.
- Električno orodje pri delu vedno držite za ročaja z obema rokama. To zmanjšuje nevarnost poškodb in omogoča natančno delo.
- **Pred vsako uporabo preverite delovanje čelilnega vodila in se prepričajte, da so vsa opozorila na čelilnem vodilu nameščena tako, kot so bila nameščena ob dostavi, in da jih je mogoče brati.** Če opozorila manjkajo, lahko neupoštevanje navodil privede do povečane nevarnosti za poškodbe.

2.2 Druga tveganja

Kljub upoštevanju vseh zadevnih konstrukcijskih predpisov lahko pri uporabi orodja nastopijo določene nevarnosti, npr. zaradi naslednjega:

- Dotik dela žaginega lista, ki izstopa pod čelilnim vodilom
 - ob približevanju obdelovancu,
 - pri rezanju,
 - pri dviganju žage, preden se nihajni zaščitni pokrov zapre.
- Dotik vrtečih se delov s strani: žagin list, vpenjalna prirobnica, prirobnični vijak,
- povratni udarec, če se orodje zatakne v obdelovancu
- dotik delov pod napetostjo, ko je ohišje odprto in vtič priklopljen,
- odletavanje delov obdelovanca,
- odletavanje delov orodja zaradi poškodb orodja,
- emisije hrupa,
- emisije prahu.

3 Namenska uporaba

Čelilno vodilo je primerno za žaganje lesa in lesenih plošč.

Omogoča natančne in čiste reze. Še posebej preprosto in vedno znova natančno je mogoče izvesti kotne reze. Ko prenehate žagati, se žaga samodejno pomakne v izhodiščni položaj.

To električno orodje sme uporabljati izključno strokovno osebje ali poučene osebe.



Vso odgovornost v primeru nenamenske uporabe nosi uporabnik.

4 Tehnični podatki

Čelilno vodilo	FSK 250	FSK 420	FSK 670
Dolžina reza (pri 50 mm debelem materialu)	250 mm	420 mm	670 mm
Kotni rezi	- 45° do +60°	- 60° do +60°	- 60° do +60°
Teža	0,97 kg	1,25 kg	1,64 kg

5 Zagon

Pred prvo uporabo zarezite v zaščito pred trganjem [1-1]:

- ▶ Žago s celotno vodilno ploščo namestite na zadnji del čelilnega vodila,
- ▶ žago obrnite v položaj 0° in nastavite maksimalno globino reza,
- ▶ Vklonite žago.

- ▶ Zaščito pred trganjem počasi in v eni potezi odrežite po celi dolžini.

Rob zaščite pred trganjem zdaj točno ustreza rezalnemu robu.

6 Montaža

6.1 Namestitev žage na čelilno vodilo

- ▶ Žago na čelilno vodilo potisnite v smeri žaganja.
Žaga se vtiri v drsnik **[1-3]**.
Hitro zapiralo **[1-2]** se zaskoči za mizo za žago.

Žaga je trdno povezana s čelilnim vodilom.

6.2 Odstranjevanje žage s čelilnega vodila

- ▶ Žago nekoliko potisnite naprej, v smeri žaganja.
- ▶ Hitro zapiralo **[1-2]** obrnite naprej.
- ▶ Žago snemite v smeri nazaj, torej v nasprotni smeri žaganja.

7 Delo z električnim orodjem



Pred vsako uporabo preverite funkcijo umikanja čelilnega vodila. Po potrebi naj jo servisna delavnica popravi. Uporaba ni dovoljena, če samodejni umik ne deluje.

7.1 Nastavitve

- ▶ Odvijte vrtljivi gumb na nastavljenem prislonu **[2-1]**.
- ▶ Nastavite kot na skali **[2-3]**.
- ▶ Privijte vrtljivi gumb na nastavljenem prislonu **[2-1]**.
- ▶ Na žagi nastavite globino in kot rezanja.
- ▶ Zračnost vodenja mize za žago po čelilnem vodilu nastavite z obema nastavnima čeljustma **[2-2]**.

Žaga se mora z lahkoto pomikati po vodilih.

7.2 Žaganje



OPOZORILO

Nevarnost poškodb

Izpostavljen, vrteč se žagin list

- ▶ Z rokami nikoli ne segajte v bližino mesta žaganja in žaginega lista.
- ▶ Ne segajte v prostor pod obdelovancem.
- ▶ Obdelovanca ne držite v roki ali nad nogo.
- ▶ Pred žaganjem je treba s priloženo vijačno spono **[3-1]** ali podobnim pritrdilnim orodjem pritrditi čelilno vodilo na obdelovanec. Na ta način je preprečeno nenamerno dviganje žage od obdelovanca in sproščanje žaginega lista.

Če se žaga ali nihajni zaščitni pokrov ne vrmeta v izhodiščni položaj (parkirni položaj), prekinite postopek žaganja in odstranite akumulatorsko baterijo oz. izvlecite omrežni vtič. Preverite delovanje in po potrebi odstranite ukleščene ostružke.

Parkirni in delovni položaj žage na čelilnem vodilu sta označena sledeče:

Parkirni položaj

Zaprto nihajni zaščitni pokrov

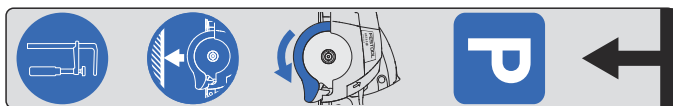

delovni položaj

Odprto nihajni zaščitni pokrov

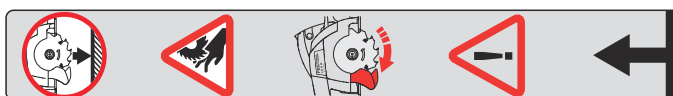

Postopek žaganja

- ▶ Nastavljivi prslon **[2-1]** in trdni prslon prislone na obdelovanec in namestite čelilno vodilo.
- ▶ Z vijačno spono **[3-1]** ali podobnim pritrdilnim orodjem pritrdite čelilno vodilo na obdelovanec.
- ▶ Vklonite žago.
- ▶ Žago potiskajte v smeri žaganja.

Nihajni zaščitni pokrov se odpre.

- ▶ Odžagajte del obdelovanca.
- ▶ Ko prenehate z žaganjem, izklopite žago.
- ▶ Žago povlecite v parkirni položaj.

Nihajni zaščitni pokrov se zapre.

- ▶ Snemite vijačno spono.
- ▶ Čelilno vodilo dvignite z obdelovanca.

Odlaganje žage



OPOZORILO

Nevarnost poškodb pri odlaganju žage z nezaščitenim žaginim listom

- ▶ Nikoli ne odlagajte žage z nezaščitenim žaginim listom
- ▶ Pred odlaganjem žago namestite v parkirni položaj.

8 Vzdrževanje in nega



Poprodajne storitve in popravila

lahko opravi le proizvajalec ali servisna delavnica. Najbližji naslov lahko poiščete na strani: www.festool.com/service

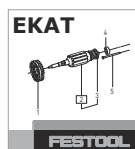

Uporabljajte samo originalne nadomestne dele Festool! Kataloške št. najdete na: www.festool.com/service



Redno čiščenje orodja, predvsem nastavitvenih priprav in vodil, je pomembno iz varnostnih razlogov.













Upoštevajte naslednja navodila:

- ▶ Nihajni zaščitni pokrov se mora vedno prosto premikati in samodejno zapreti. Območje okrog nihajnega zaščitnega pokrova naj bo vedno čisto. Prah in odrezke izpihajte s stisnjenim zrakom oz. odstranite s čopičem.

Sadržaj

1 Simboli.....	82
2 Sigurnosne napomene.....	82
3 Namenska upotreba.....	83
4 Tehnički podaci.....	83
5 Puštanje u rad.....	83
6 Montaža.....	83
7 Rad sa električnim alatom.....	83
8 Održavanje i nega.....	84

1 Simboli

-  Upozorenje na opštu opasnost
-  Uputstvo za upotrebu, pročitajte sigurnosne napomene!
-  Savet, napomena
-  Uputstvo za rukovanje
-  Opasnost od nagnječenja prstiju i ruku!
-  Područje opasnosti! Držite ruke dalje!
-  Opasnost od sečenja usled slobodnog lista testere
-  Testera sa slobodnim listom testere, ne odlagati
-  Pomični zaštitni poklopac otvoren
-  Pomični zaštitni poklopac je zatvoren
-  Položaj za zaustavljanje
-  Testeru odložite samo sa zatvorenim pomičnim zaštitnim poklopcem
-  Šinu za prorezivanje pričvrstite na radni komad priloženom steznom navrtkom.

2 Sigurnosne napomene

2.1 Opšte sigurnosne napomene

 **UPOZORENJE! Pročitajte sve sigurnosne napomene i uputstva koje su isporučene sa prihvatnim elementom ili kružnom ručnom testerom.** Propusti do kojih može doći usled nepridržavanja sigurnosnih napomena i uputstava mogu uzrokovati električni udar, požar i/ili teške povrede.

Čuvajte sve sigurnosne napomene i uputstva za buduće korišćenje.

Korišćeni termin „Električni alat“ u sigurnosnim napomenama se odnosi na mrežno napajane električne alate (sa napojnim kablom) i električne alate na baterijski pogon (bez napojnog kabla).

- **Izvučite utikač iz utičnice i/ili izvadite bateriju, pre nego što izvršite podešavanje uređaja ili menjate delove pribora.** Nenaмерно pokretanje električnih alata je uzročnik nezgoda.
- **Pre korišćenja, pričvrstite električni uređaj na prihvatni element.** Klizanje električnog alata po prihvatnom elementu može dovesti do gubitka kontrole.
- **Postavite prihvatni element na čvrstu, ravnu i horizontalnu površinu.** Ako prihvatni element klizi ili se klima, električni alat ne može da se vodi ravnomerno i bezbedno.
- Pre svake upotrebe proveravajte pomični zaštitni poklopac i koristite električni alat samo ako besprekorno funkcioniše.
- Prilikom rada uvek držite električni alat obema rukama za drške. Na taj način ćete umanjiti opasnost od povreda, a to predstavlja i uslov za precizan rad.
- **Pre svake upotrebe proverite funkciju šine za prorezivanje i uverite se da su sve napomene sa upozorenjima postavljene na šini za prorezivanje kao prilikom isporuke i da su čitljive.** Ako nisu postavljene napomene sa upozorenjima, nepoštovanje napomena može da dovede do opasnosti od povređivanja.

2.2 Preostali rizici

Uprkos poštovanju svih relevantnih građevinskih propisa, prilikom upotrebe mašine mogu nastati još neke opasnosti, npr. usled:

- Dodirivanja dela lista testere ispod šine za prorezivanje
 - prilikom približavanja radnog komada,
 - prilikom sečenja,

- prilikom podizanja testere pre nego što se zatvorio pomični zaštitni poklopac.
- Dodirivanja rotirajućih delova sa strane: lista testere, stezne prirubnice, prirubnice-zavrtnja,
- Povratnog udara mašine pri zaglavlivanju u radni komad,
- Dodirivanja delova pod naponom dok je otvoreno kućište i dok je priključen mrežni utikač,
- razletanja delova radnog elementa,
- razletanja delova alata kod oštećenih alata,
- emisije buke,
- stvaranja prašine.

3 Namenska upotreba

Šina za prorezivanje je prema svojoj izradi namenjena za testerisanje drveta i pločastih materijala.

Ona omogućuje precizne i čiste rezove, a sečenje pod uglom se obavlja posebno lako i precizno. Testera se vraća nakon postupka testerisanja automatski nazad u početni položaj.

Ovaj električni alat se isključivo sme koristiti od strane stručnih lica ili obučenog osoblja.



Korisnik je odgovoran u slučaju nepravilnog korišćenja.

4 Tehnički podaci

Šina za prorezivanje	FSK 250	FSK 420	FSK 670
Širina sečenja (kod debljine materijala od 50 mm)	250 mm	420 mm	670 mm
Sečenje pod uglom	-45° - +60°	-60° - +60°	-60° - +60°
Težina	0,97 kg	1,25 kg	1,64 kg

5 Puštanje u rad

Pre prve upotrebe utesterišite zaštitu od strugotine [1-1]:

- Postavite testeru sa celom vodećom pločom na zadnjem kraju šine za prorezivanje,
- zakrenite testeru u položaj pod uglom od 0° i podesite maksimalnu dubinu sečenja,
- Uključite testeru.

- Zaštitu od strugotina polako, bez zaustavljanja, testerišite po celoj dužini.

Ivica zaštite od strugotine sada precizno odgovara reznoj ivici.

6 Montaža

6.1 Spajanje testere sa šinom za prorezivanje

- Ugurajte testeru u smeru testerisanja na šinu za prorezivanje.
Testera upada u klizni element **[1-3]**.
Brzi zatvarač **[1-2]** će se užlebiti iza stola za testerisanje.

Testera je čvrsto spojena sa šinom za prorezivanje.

6.2 Odvajanje testere od šine za prorezivanje

- Blago gurnite testeru prema napred u smeru testerisanja.
- Obrnite brzi zatvarač **[1-2]** prema napred.
- Povucite testeru unazad suprotno od smera testerisanja.

7 Rad sa električnim alatom



Pre svake upotrebe proverite funkciju povlačenja unazad šine za prorezivanje i

po potrebi je popravite. Nemojte je koristiti ako mehanizam automatskog vraćanja ne funkcioniše.

7.1 Podešavanja

- Otvorite obrtno dugme na podesivom graničniku **[2-1]**.
- Podesite ugao na skali **[2-3]**.
- Zatvorite obrtno dugme na podesivom graničniku **[2-1]**.
- Podesite dubinu sečenja i ugla sečenja na testeri.
- Podesite zazor vođica stola za testerisanje na šini za prorezivanje sa dve čeljusti za podešavanje **[2-2]**.

Testera mora lako da se kreće preko šine.

7.2 Testerisanje



UPOZORENJE

Opasnost od povređivanja

Slobodni rotirajući list testere

- ▶ Ne stavljajte ruke u prostor testere niti na list testere.
- ▶ Ne stavljajte ruke ispod radnog komada.
- ▶ Radni komad nemojte držati u ruci ili preko noge.
- ▶ Šina za prorezivanje mora da se pričvrsti pre testerisanja pomoću para stega **[3-1]** ili sličnog alata za zatezanje. Na taj način se sprečava slučajno podizanje testere sa radnog komada i oslobađanje lista testere.

Ako se testera ili pomični zaštitni poklopac ne vraćaju u početni položaj (zaustavni položaj), prekinite testerisanje, izvadite baterijsko pakovanje odnosno izvucite mrežni utikač iz utičnice. Proverite funkcionalnost, po potrebi uklonite nakupljenu piljevinu.

Zaustavni i radni položaj testere na šini za prorezivanje označeni su na sledeći način:

Položaj za zaustavljanje

Pomični zaštitni poklopac je zatvoren

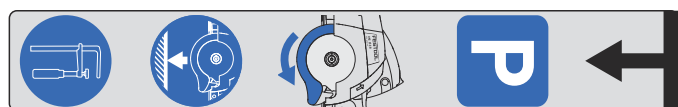

Radni položaj

Pomični zaštitni poklopac otvoren



Postupak testerisanja

- ▶ Postavite podesivi graničnik **[2-1]** i fiksni graničnik na radni komad i postavite šinu za prorezivanje.
- ▶ Pričvrstite šinu za prorezivanje pomoću para stega **[3-1]** ili sličnog alata za zatezanje za radni komad.
- ▶ Uključite testeru.
- ▶ Gurajte testeru u smeru testerisanja.

Pomični zaštitni poklopac će se otvoriti.

- ▶ Odsecite komad testerom.
- ▶ Nakon testerisanja isključite testeru.
- ▶ Povucite testeru nazad u položaj za zaustavljanje.

Pomični zaštitni poklopac se zatvara.

- ▶ Skinite par stega.
- ▶ Podignite šinu za prorezivanje sa radnog komada.

Odlaganje testere



UPOZORENJE

Opasnost od povređivanja prilikom odlaganja testere sa slobodnim listom testere

- ▶ Nikada nemojte odlagati testeru sa slobodnim listom testere
- ▶ Pre odlaganja, testeru postavite u položaj za zaustavljanje.

8 Održavanje i nega



Korisnički servis i popravka samo od strane proizvođača ili servisnih radionica. Najbliža adresa na: www.festool.com/service



Koristite samo originalne Festool rezervne delove! Br. porudžbenice na: www.festool.com/service



Redovno čišćenje mašine, a pre svega mehanizama za podešavanje i navođenje, predstavlja važan faktor bezbednosti.

Obratite pažnju na sledeće napomene:

- ▶ U svakom trenutku mora biti moguće slobodno pokretanje pomičnog zaštitnog poklopca i samostalno zatvaranje. Polje oko pomičnog zaštitnog poklopca uvek održavajte čistim. Prašinu i piljevinu očistite komprimovanim vazduhom ili četkom.

Innehållsförteckning

1 Symboler.....	85
2 Säkerhetsanvisningar.....	85
3 Avsedd användning.....	86
4 Tekniska data.....	86
5 Driftstart.....	86
6 Montage.....	86
7 Arbeta med elverktyg.....	86
8 Underhåll och skötsel.....	87

1 Symboler



Varning för allmän risk



Läs bruksanvisningen och säkerhetsanvisningarna!



Tips, information



Bruksanvisning



Risk att klämma fingrar och händer!



Riskområde! Akta händerna!



Risk för skärskador på grund av frilagd sågklinga



Lägg inte ifrån dig sågen med sågklingan frilagd



Pendelskyddskåpan öppen



Pendelskyddskåpan stängd



Parkeringsläge



Pendelskyddskåpan måste vara stängd när man lägger ifrån sig sågen



Sätt fast kap- och gerskenan på arbetsobjektet med den bilagda skruvtingen.

2 Säkerhetsanvisningar

2.1 Allmänna säkerhetsanvisningar



WARNING! Läs alla säkerhetsanvisningar och andra anvisningar som medföljer hållaren och sänksågen. Följs inte säkerhetsanvisningarna och andra anvisningar kan det leda till elstötar, brand och/eller allvarliga personskador.

Spara alla säkerhetsanvisningar och andra anvisningar för framtida bruk.

Med begreppet "Elverktyg" som används i säkerhetsanvisningarna menas nätdrivna elverktyg (med nätkabel) och batteridrivna elverktyg (utan nätkabel).

- **Dra ur kontakten ur uttaget och/eller ta ur batteriet innan du gör inställningar på verktyget eller byter tillbehördelar.** Olyckor kan uppstå om ett elverktyg startar oavsiktligt.
- **Sätt fast elverktyget säkert i hållaren innan du använder det.** Om elverktyget glider ur hållaren kan du förlora kontrollen över det.
- **Lägg hållaren på en fast, jämnt och vågrät yta.** Om hållaren kan glida eller vicka går det inte att styra elverktyget stabilt och säkert.
- Kontrollera alltid att pendelskyddskåpan fungerar före användningen och använd bara elverktyget om det fungerar felfritt.
- Håll alltid elverktyget med båda händerna på handtagen under arbetet. Det minskar risken för skador och är förutsättningen för ett exakt arbete.
- **Kontrollera alltid att kapskenan fungerar innan du använder verktyget, och se till att alla varningsanvisningar på kapskenan är läsbara, precis som när den var ny.** Om varningsanvisningarna saknas och därför inte kan följas, ökar risken för personskador.

2.2 Övriga risker

Trots att alla monteringsföreskrifter följs kan faror uppstå, t.ex. på grund av följande:

- Om man vidrör den del av sågklingan som sticker ut under kap- och gerskenan
 - när man kör emot arbetsobjektet
 - när man sågar
 - om man lyfter upp sågen innan pendelskyddskåpan har stängts.
- Vid kontakt med roterande delar från sidan: sågklinga, spännfläns, flänsskruv

- Om maskinen rekylerar när den kilats fast i arbetsobjektet
- Kontakt med spänningsförande delar när höljet är öppet och nätkontakten inte är utdragen
- Kringslungade delar av arbetsobjektet
- Kringslungade verktygsdelar om verktygen skadats
- Höga ljud
- Dammbildning

3 Avsedd användning

Kap- och gerskenan är avsedd för sågning av trä och skivmaterial.

Den ger snygga och exakta snitt och passar extra bra för upprepade, exakta vinkelsnitt. Sågen går automatiskt tillbaka till utgångsläget efter sågningen.

Detta elverktyg får uteslutande användas av fackmän eller därtill undervisade personer.

 Vid felaktig användning ligger ansvaret på användaren.

4 Tekniska data

Kap- och gerskena	FSK 250	FSK 420	FSK 670
Såglängd (vid materialtjocklek på 50 mm)	250 mm	420 mm	670 mm
Vinkelsnitt	-45° – +60°	-60° – +60°	-60° – +60°
Vikt	0,97 kg	1,25 kg	1,64 kg

5 Driftstart

Såga in splitterskyddet [1-1] före första användningstillfället:

- Placera sågen med hela styrplattan längst bak på kapskenan,
- Sväng sågen till 0°-läget och ställ in maximalt sågdjup.
- Koppla till sågen.
- Såga splitterskyddet långsamt utmed hela längden, utan att sätta ner sågen.

Splitterskyddets kant motsvarar nu exakt snittkanten.

6 Montage

6.1 Ansluta sågen till kap- och gerskenan

- Skjut på sågen på skenan i sågriktningen. Sågen hakar fast i glidstycket [1-3].

Snabblåset [1-2] låses bakom sågbordet. *Sågen sitter nu fast på kap- och gerskenan.*

6.2 Lossa sågen från kap- och gerskenan

- Skjut fram sågen lite i sågriktningen.
- Vrid snabblåset [1-2] framåt.
- Ta av sågen bakåt mot sågriktningen.

7 Arbeta med elverktyg

 **Innan man använder sågen ska man alltid kontrollera kap- och gerskenans återgångsfunktion** och vid behov reparera. Använd aldrig skenan om den automatiska återgången inte fungerar.

7.1 Inställningar

- Öppna vredet på det inställbara anslaget [2-1].
- Ställ in vinkeln på skalan [2-3].
- Dra åt vredet på det inställbara anslaget [2-1].
- Ställ in sågdjupet och skärvinkeln på sågen.
- Ställ in sågbordets styrningsspel på kap- och gerskenan med de båda backarna [2-2].

Sågen måste glida lätt på skenan.

7.2 Såga



VARNING!

Risk för personskador

Frilagd roterande sågklinga

- Låt inte händerna komma i kontakt med sågområdet och klingan.
- Stick aldrig in händerna under arbetsobjektet.
- Håll inte fast arbetsobjektet med handen eller över benet.
- Före sågningen måste kap- och gerskenan fästas på arbetsstycket med en skruvting [3-1] eller liknande spännverktyg. Det förhindrar att sågklingan friläggs om sågen lyfts från arbetsobjektet av misstag.

Om sågen eller pendelskyddskåpan inte går tillbaka till utgångsläget (parkeringsläge), avbryt sågningen och ta av batteriet eller dra ut nätkontakten ur eluttaget. Kontrollera funktionen, ta bort eventuella träflisor som fastnat. Sågens parkerings- och arbetsläge på kap- och gerskenan är markerade så här:

Parkeringsläge

Pendelskyddskåpan stängd

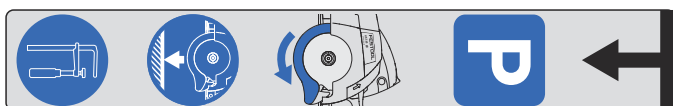

Arbetsläge

Pendelskyddskåpan öppen

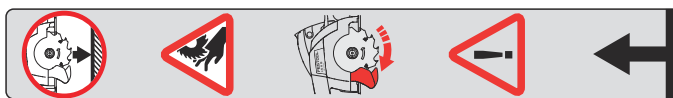

Sågning

- ▶ Lägga an det inställbara anslaget **[2-1]** och det fasta anslaget mot arbetsobjektet och lägg dem på kap- och gerskenan.
- ▶ Fäst kap- och gerskenan på arbetsobjektet med en skruvtving **[3-1]** eller liknande spännverktyg.
- ▶ Starta sågen.
- ▶ Skjut sågen i sågriktningen.

Pendelskyddskåpan öppnas.

- ▶ Såga snittet.
- ▶ Stäng av sågen efter sågningen.
- ▶ Dra tillbaka sågen till parkeringsläget.

Pendelskyddskåpan stängs.

- ▶ Ta bort skruvtvingen.
- ▶ Lyft av kap- och gerskenan från arbetsobjektet.

Lägga ner sågen



VARNING!

Risk för personskador när man lägger ner sågen med frilagd sågklinga

- ▶ Lägga aldrig ner sågen med sågklingan frilagd.
- ▶ Placera sågen i parkeringsläget innan den läggs ner.

8 Underhåll och skötsel



Service och reparation får endast utföras av tillverkaren eller serviceverkstäder. Hitta närmaste adress på: www.festool.se/service



Använd bara Festools originalreservdelar! Art.nr på: www.festool.se/service



Det är viktigt för säkerheten att maskinen rengörs regelbundet – framför allt justeraningarna och styrningarna.

Observera följande:

- ▶ Pendelskyddskåpan måste alltid kunna röra sig fritt och stängas automatiskt. Håll alltid området runt pendelskyddskåpan rent.

Avlägsna damm och spån genom att blåsa ur med tryckluft eller rengöra med en pensel.

İçindekiler

1 Semboller.....	88
2 Güvenlik uyarıları.....	88
3 Amacına uygun kullanım.....	89
4 Teknik özellikler.....	89
5 Çalıştırma.....	89
6 Montaj.....	89
7 Elektrikli el aleti ile çalışma.....	89
8 Bakım ve temizleme.....	90

1 Semboller



Genel tehlike ikazı



Kullanım kılavuzunu ve güvenlik uyarılarını okuyun!



İpucu, uyarı



Kullanım talimatı



Parmaklar ve eller için ezilme tehlikesi!



Tehlikeli bölüm! Ellerinizi uzak tutun!



Açıkta duran testere bıçağı nedeniyle ellerin kesilme tehlikesi



Testereyi açıkta duran testere bıçağı ile yere koymayın



Pandüllü koruma kapağı açık



Pandüllü koruma kapağı kapalı



Park pozisyonu



Testereyi sadece pandüllü koruma kapağı kapalı durumdayken yere koyun



İş parçasındaki açılı kesim kızığı birlikte teslim edilen işkence ile sabitlenmelidir.

2 Güvenlik uyarıları

2.1 Genel Güvenlik Uyarıları



İkaz! Bağlantı tertibatı veya el daire testeresi ile birlikte gönderilmiş olan tüm iş güvenliği uyarılarını ve talimatları okuyunuz. İş güvenliğine ve talimatlara uyulmaması durumunda elektrik çarpması, yangın ve/veya ağır yaralanmalar meydana gelebilir.

Gelecekte de kullanmak için tüm güvenlik uyarılarını ve talimatları saklayın.

Güvenlik uyarılarında belirtilen "Elektrikli el aleti" terimi, elektrik şebekesi üzerinden (elektrik kablosu ile) çalıştırılan ve akülü elektrikli el aletlerini (elektrik kablosuz) temel alır.

- **Alet üzerinde ayar çalışmaları yapmadan veya aksesuar parçalarını değiştirmeden önce aletin fişini prizden çıkarın ve/veya aküyü aletten sökün.** Elektrikli el aletlerinin birden ve yanlışlıkla çalıştırılması birçok iş kazasının sebebidir.
- **Elektrikli el aletini kullanmaya başlamadan önce bağlantı tertibatına güvenli bir şekilde sabitleyin.** Elektrikli el aletinin bağlantı tertibatı üzerinden kayması kullanıcının alet üzerindeki kontrolünü kaybetmesine sebep olur.
- **Bağlantı tertibatını sağlam, düz ve yatay bir yüzeye koyun.** Bağlantı tertibatı kaydığında veya sallandığında elektrikli el aleti düzgün ve güvenli bir şekilde kullanılamaz.
- Her kullanımdan önce pandüllü koruma kapağının işlevini kontrol edin ve elektrikli el aleti sadece usulüne uygun çalışıyorsa kullanın.
- Çalışırken elektrikli el aletini daima iki elinizle öngörülen saplarından tutun. Bu durum yaralanma riskini azaltır ve düzgün çalışmanın koşuludur.
- **Her çalışmaya başlamadan önce açılı kesim kızığının fonksiyonunu kontrol edin ve ayrıca tüm ikaz uyarılarının açılı kesim kızığı üzerinde teslimat durumunda olduğu gibi iyi derecede okunabilir olup olmadığını kontrol edin.** Alet üzerinde ikaz uyarıları bulunmadığında bunlara riayet edilmeyeceğinden yüksek derecede yaralanma tehlikesi vardır.

2.2 Kalan riskler

İlgili yönetmelik maddelerinin tümüne riayet edilmesine rağmen makinenin çalıştırılmasında bazı tehlikeler meydana gelebilir, bu tehlikeler örneğin aşağıdaki sebeplerden kaynaklanabilir:

- Testere bıçağının dışarı taşan parçasının açılı kesim kızağının alt kısmına dokunulması
 - iş parçasına doğru hareket etme sırasında,
 - kesme sırasında,
 - pandüllü koruma kapağı kapanmadan önce testerenin kaldırılması sırasında.
- Dönen parçaların yandan birbirine temas etmesi: Testere bıçağı, sıkıştırma flanşı, flanş vidası,
- İş parçası içinde sıkışması durumunda makinenin geri tepmesi,
- Makine gövdesi açık olduğunda ve elektrik fişi prizden çıkarılmadığında gerilim altındaki parçalara temas etme,
- İş parçası kısımlarının etrafa saçılması,
- Aletler hasarlı olduğunda alet parçalarının etrafa saçılması,
- Gürültü emisyonu,
- Toz emisyonu.

3 Amacına uygun kullanım

Açılı kesim kızağı, kullanım amacına uygun olarak ahşap ve plaka türü malzemeleri kesmek için uygundur.

Bu kızak ile hassas ve temiz kesimler, özellikle açılı kesimler kolay ve seri şekilde yapılabilir. Kesim işlemi sona erdikten sonra testere otomatik olarak başlangıç pozisyonuna geri hareket eder.

Bu elektrikli el aleti sadece uzmanlar veya eğitilmiş personel tarafından kullanılmalıdır.



Amacına uygun olmayan kullanım durumunda sorumluluk kullanıcıya aittir.

4 Teknik özellikler

Açılı kesim kızağı	FSK 250	FSK 420	FSK 670
Kesim uzunluğu (malzeme kalınlığı 50 mm olduğunda)	250 mm	420 mm	670 mm
Açılı kesimler	-45° - +60°	-60° - +60°	-60° - +60°
Ağırlık	0,97 kg	1,25 kg	1,64 kg

5 Çalıştırma

İlk çalışmaya başlamadan önce kıymık korumasını [1-1] kesin:

- ▶ Testereyi tüm kılavuz plakası ile açılı kesim kızağının arka ucu üzerine yerleştirin,
- ▶ Testereyi 0° ayarına getirin ve azami kesim derinliğini ayarlayın,
- ▶ Testereyi çalıştırın.
- ▶ Kıymık korumasını temas ettirmeden bütün uzunluk boyunca iş parçasını kesin.

Kıymık korumasının kenarı artık tam olarak kesim kenarı ile aynıdır.

6 Montaj

6.1 Testereyi açılı kesim kızağı ile birleştirme

- ▶ Testereyi kesim yönünde açılı kesim kızağı üzerine geçirin.
Testere kayar parça [1-3] üzerine geçer. Hızlı kilitleme elemanı [1-2] testere tezgahının arkasında sabitlenir.

Testere açılı kesim kızağı ile sıkı şekilde birleştirilmiştir.

6.2 Testereyi açılı kesim kızağından ayırma

- ▶ Testereyi kesim yönünde hafifçe öne itin.
- ▶ Hızlı kilitleme elemanını [1-2] öne doğru döndürün.
- ▶ Testereyi kesim yönünün tersine arkaya doğru çekerek çıkarın.

7 Elektrikli el aleti ile çalışma



Çalışmaya başlamadan önce daima açılı kesim kızağının geri çekme fonksiyonunu kontrol edin ve gerektiğinde onarılmasını sağlayın. Otomatik geri çekme düzeni çalışmadığında makineyi kesinlikle kullanmayın.

7.1 Ayarlar

- ▶ Ayarlanabilir dayanağın [2-1] düğmesini açın.
- ▶ Skalada [2-3] açı değerini ayarlayın.
- ▶ Ayarlanabilir dayanağın [2-1] düğmesini kapatın.
- ▶ Testerede kesim derinliği ve kesim açısını ayarlayın.
- ▶ Açılı kesim kızağı üzerindeki testere tezgahının kılavuz boşluğunu her iki ayar çenesinde [2-2] ayarlayın.

Testere, kızak üzerinde kolay şekilde hareket edebilmelidir.

7.2 Testereleler



UYARI

Yaralanma tehlikesi

Açıkta duran dönen testere bıçağı

- ▶ Ellerinizi kesme alanına ve testere bıçağına yaklaştırmayın.
- ▶ Elinizi iş parçasının altına sokmayın.
- ▶ İş parçasını elinizde veya bacağınızın üzerinde tutmayın.
- ▶ Açılı kesim kızağı, testereleme öncesinde iş parçasına bir işkence **[3-1]** veya karşılaştırılabilir sıkma aletiyle sabitlenmelidir. Böylece testerenin yanlışlıkla iş parçasından kaldırılması ve testere bıçağının serbest kalması önlenir.

Testerenin ve pandüllü koruma kapağının çıkış konumuna (park pozisyonu) dönmemesi halinde, testereleme işlemi durdurulmalı, akü çıkarılmalı veya elektrik fişi prizden çıkarılmalıdır. Fonksiyonlar kontrol edilmeli, gerekirse sıkışan talaşlar giderilmelidir.

Açılı kesim kızağındaki testerenin park ve çalışma pozisyonu aşağıdaki gibi işaretlenmiştir:

Park pozisyonu

Pandüllü koruma kapağı kapalı

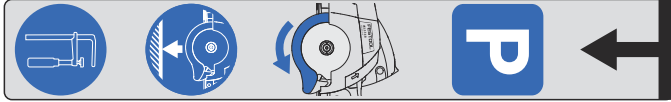

Çalışma pozisyonu

Pandüllü koruma kapağı açık



Testereleme işlemi

- ▶ Ayarlanabilir dayanağı **[2-1]** ve sabit dayanağı iş parçasına karşı dayayın ve üzerine açılı kesim kızağını koyun.
- ▶ Açılı kesim kızağı bir işkence **[3-1]** veya karşılaştırılabilir bir sıkma aletiyle iş parçasına sabitlenmelidir.
- ▶ Testereyi çalıştırın.
- ▶ Testereyi kesim yönünde itin.

Pandüllü koruma kapağı açılır.

- ▶ Bölümü kesin.
- ▶ Kesim işlemi sona erdikten sonra testereyi kapatın.
- ▶ Testereyi park pozisyonuna geri çekin.

Pandüllü koruma kapağı kapanır.

- ▶ İşkenceyi çıkarın.

- ▶ Açılı kesim kızağını iş parçasının üzerinden kaldırın.

Testerenin yere koyulması



UYARI

Testerenin açıkta duran testere bıçağıyla yere koyulması nedeniyle yaralanma tehlikesi

- ▶ Testere asla açıkta duran testere bıçağıyla yere koyulmamalıdır
- ▶ Yere koymadan önce testere park pozisyonuna getirilmelidir.

8 Bakım ve temizleme



Müşteri hizmetleri ve onarım

sadece üretici veya yetkili servis tarafından yürütülmelidir. En yakın adres için: www.festool.com.tr/servis



EKAT

Sadece orijinal Festool yedek parçaları kullanın! Sipariş No. aşağıdaki adreste: www.festool.com.tr/servis



Makinenin ve özellikle ayar tertibatları ve kılavuzlarının düzenli şekilde temizlenmesi önemli bir iş güvenliği faktörüdür.

Aşağıdaki uyarılara dikkat edilmelidir:

- ▶ Pandüllü koruma kapağı daima serbest şekilde hareket edebilir ve kendiliğinden kapanabilir olmalıdır. Pandüllü koruma kapağı etrafındaki bölümü daima temiz tutun. Toz ve talaşları basınçlı hava ile üfleterek veya fırça ile temizleyin.